

# AȘEZAREA DE LA POPEȘTI, JUD. GIURGIU.

## CAMPANIILE 1988 - 1991, SECȚIUNEA II

### RAPORT PRELIMINAR

GEORGE TROHANI

Secțiunea II, situată perpendicular pe mijlocul laturii de vest a așezării, are o lungime de 27 m și o lățime de 8 m.

#### STRATIGRAFIA (Pl. 1)

În urma studierii profilurilor de sud, est și nord ale secțiunii s-a putut stabili că deasupra unei argile brun-gălbui, fără urme materiale arheologice (1), se află o argilă de culoare brun-deschisă, cu pete cenușii (2), grosă de 0,20 - 0,45 m. Ea constituie nivelul Bronz I din această așezare, ce este atribuit culturii Glna. În continuare, pe o grosime de 0,30 - 0,45 m, se întâlnește o depunere de pământ brun-închis (3) cu materiale arheologice aparținând sfârșitului epocii bronzului (Br. II - III).

Săpăturile din anii 1988 - 1989 au dus la constatarea că într-o etapă finală a epocii bronzului latura de vest a promontoriului a fost fortificată cu un val, din care se conservă o porțiune înaltă de circa 1,20 m, lată de 4 - 5 m în partea superioară și circa 7 m la bază<sup>1</sup>.

La baza valului, înălțat chiar pe marginea taluzului, s-a depus, pe o grosime de 0,20 - 0,40 m, un lut nisipos ars la roșu ce se prezintă ca o zgură (4). Apoi, deasupra, până la partea sa superioară, valul conține o depunere de pământ brun (5) cu lentile de nisip argilos de culoare gălbuie (6) ori de pământ cenușiu albicios (7). Aceste lentile se întâlnesc în special spre baza valului precum și spre marginea de vest a lui. În partea centrală și de vest a valului, de asemenea spre bază, s-au găsit relativ numeroase turte de lut ars, dispuse mai ales una lângă alta, mai rar una peste alta, formând mici grupuri. Turtele sunt asemănătoare celor descoperite anterior pe porțiunea relativ bine păstrată a valului de pe latura de sud a așezării<sup>2</sup>.

O confirmare că valul a fost înălțat într-o fază finală a epocii bronzului rezultă din descoperirea unei mari locuințe în marginea de est a valului, spre

interiorul așezării, într-o depunere de pământ cenușos-brun și pigmentat (8) ce aparține unei faze ulterioare culturii Tei.

În continuare, deasupra acestui nivel care se oprește în panta de est a valului, pe o grosime de 0,25 - 0,40 m, se află un pământ brun -cenușos (9), cuprinzând două niveluri de locuire hallstattiană (Ha I - II). Cel inferior (Ha I) a fost denumit de cei ce au făcut cercetări anterior nouă pre - Basarabi, iar, cel superior (Ha II) conține materiale specifice culturii Basarabi<sup>3</sup>.

Apoi, atât deasupra valului cât și deasupra nivelului Basarabi se află un pământ de culoare cenușiu deschis(10) ce constituie nivelul de epocă Latène II 1 de locuire geto-dacică. În partea de vest a secțiunii, deasupra valului, grosimea acestui nivel este de circa 0,50 m pentru ca treptat, cu cât ne îndreptăm spre est, ea să se micșoreze până la circa 0,20 m. Grosimea mai mare deasupra valului s-ar putea explica printr-o eventuală refacere a acestuia.

Urmează nivelul Lt II 2 de locuire, constând dintr-un pământ cenușiu-castaniu (11), gros de circa 0,20 m. Datorită locuirilor halstattiene și celei Lt III, pe alocuri, el prezintă urcușuri și coborâșuri. Acestea sunt mult mai accentuate în zona centrală a secțiunii unde, datorită locuirilor anterioare, pământul s-a tasat mult mai pronunțat decât în rest.

Locuitorii următorului nivel de epocă Latène (Lt II3) au nivelat mai întâi terenul, aducând, pe alocuri, o pătură - groasă de 7 - 15 cm - de nisip galben (12). În alte locuri, în special în cele mai adâncite datorate tasării pământului, se constată depunerea unui pământ de umplură conținând mult chirpic, cărbuni și fragmente ceramice (13).

Nivelul Lt II 3, gros de 0,20 - 0,25 m, este constituit dintr-un pământ cenușiu cu pete castanii (14). Din nou în zona centrală a secțiunii, mai adâncită, s-a depus un pământ de umplură, cu tot felul de soluri diferite colorate.

După dezafectare, urmează o nouă nivelare realizată pe alocuri prin aducerea unui nisip galben (12) depus pe o grosime de 8 - 16 cm. În unele zone se constată existența unui nivel Lt II 4 de locuire (15) dar care a avut un caracter efemer. Gros de 0,10 - 0,20 m, el este suprapus de o nouă nivelare realizată dintr-un pământ castaniu ce conține în partea sa superioară mult pietriș (16).

Atât deasupra acestei nivelări cu pietriș ce suprapune nivelul Lt II 4 cât și deasupra nivelării cu pământ galben ce suprapune nivelul Lt II 3 se întinde pe toată secțiunea nivelului Lt II 5 de locuire, constând dintr-un pământ negricios (17), gros de 0,20 - 0,30 m. În acest nivel sunt cuprinse și dărâmăturile locuințelor (18) ce marchează ultima fază de locuire Latène.

În cele ce urmează vom prezenta, pe epoci, decoperirile făcute, insistând ceva mai mult asupra complexelor de locuire. Obiectele de inventar vor fi tratate selectiv, ele urmând a fi amănunțit descrise în raportul definitiv.

### I. Nivelul Bronz I - locuirea atribuită culturii Glina (Pl. 2/a)

Groapa nr. 11 - a fost indentificată printr-o mică alveolare a nivelului de locuire pe un profil intermediar nord-sud din dreptul careului 4,20 la 0,45 - 1,90 m sud de malul de nord. Partea inferioară a acestei alveolări era situată la adâncimea de 2,06 m. Pe direcția est-vest nu s-au putut preciza conturul și dimensiunile ei.

Groapa nr. 20 - se află între carourile 7,40 - 9,30 la 0,30 - 1,80 m nord de malul de sud. De formă ovală (1,90x1,50 m) avea fundul, puțin adâncit, la 1,60 m adâncime. Deși conținea pe fund un silex și numeroase fragmente ceramice aparținând culturii Glina n-ar fi exclus ca ea să fi aparținut unei epoci ulterioare.

Vatra nr. 20 - se află între carourile 14,40 - 15,60 la 3,30 - 5,40 m nord de malul de sud al secțiunii. Păstrată fragmentar ea reprezenta resturile unei foarte mari vetre orientate nord-sud, de formă ovală (2x1,60 m). Crusta, aflată la adâncimea de 1,75 - 1,80 m, era groasă de 3 cm și suprapunea un pământ adus, de culoare maronie cu porțiuni de arsură roșie amestecată cu pietre de calcar ars. La 0,80 m est de ea s-a descoperit o masă compactă de fragmente ceramice, alipice, care după factură, au fost atribuite culturii Glina.

Vatra nr. 21 - între carourile 15,38 - 16,40, la 2,82 - 3,70 m nord de malul de sud al secțiunii și la o adâncime de 2,20 m a apărut o pată ovală (1,10x0,90 m) de arsură neagră ce pare a fi aparținut unei vetre orientată est-vest.

În privința obiectelor de inventar remarcăm răzuitoare din silex (Pl. 3/5 - 8) (unul descoperit în Groapa nr. 20 - Pl. 3/7) și fusaiole (Pl. 3/2). În cadrul ceramicii predomină cea grosieră cu mult nisip, pietricele, boabe de calcar și cioburi pisate mărunt. Cea fină, având ca degresant mici granule de calcar, nisip fin și paiețe de mică este mai rară. Formele de vase sunt cele cunoscute:

- vasul cu gura în formă de pânză.

- vasul cu corpul bombat, cu gât cilindric (Pl. 6/8) sau arcuit. Uneori sub buză se află un decor de puncte (Pl. 3/4, descoperit în Groapa 9 geto-dacică) sau mici puncte impuse, dispuse în bandă ori în triunghi (Pl. 6/3). Pe umăr se pot întâlni butoni, alteleori de pe diametrul maxim pornește o toartă suprainălțată (Pl. 6/1).

- borcan cu profilul în forma unui "S" prelung. Decorul constă din găuri - buton.

- vas de provizii cu gura largă, buza valurită și alveolată uneori (Pl. 3/3; 6/6). pe umăr poate fi un brâu în relief cu alveole (Pl. 6/4).

- ceașca cu corpul globular și buza verticală,

- pahar tronconic cu fundul inelar (Pl. 6/7).

În general fundurile vaselor sunt plate și au uneori talpa lătită.

## II. Locuiriile Bronz II și III (Pl. 2/b)

Locuința nr. 3 - a fost sesizată în marginea de sud-est a secțiunii prin prezența unei mase compacte de chirpic amestecat cu pietriș și care pătrundea în secțiune pe o suprafață de 1,50x1,10 m. În profil se prezenta ca o alveolare de 1.20 m lungime și 0.12 m adâncime în nivelul Br. I (Gâlna). În interiorul ei, pe o lungime de 0.80 m și pătrunzând în secțiune pe o porțiune de 0.33 m, la o adâncime de 1.52 m față de solul actual, s-a descoperit vatra nr. 5, plană, de formă ovală, cu o crustă de 4 cm grosime.

Locuința nr. 4 - a fost observată pe profilul peretelui de est al secțiunii, în partea de nord-est, pe o lungime de 2.35 m între adâncimile de 1.40 - 1.60 m față de solul actual. Urmele ei se prezentau sub forma unei mase compacte de chirpic ce pătrundea foarte puțin în secțiune. În jumătatea ei de sud, pe o lungime de 0.85 m se afla vatra nr. 6, plană, cu o crustă de 3 cm grosime.

Locuințele nr. 12 și 13 - au fost cercetate în mijlocul secțiunii, iar prezența lor va face obiectul unei lucrări aparte.

Vatra nr. 22 - de formă dreptunghiulară, (0.56x0.38 m) se afla între carourile 13.68 - 14.26 la 0.58 - 1.10 m sud de malul de nord al secțiunii. Orientată nord-est - sud-vest, plană, crusta ei se afla la adâncimea de 1.75 m. Ea a fost găsită în imediata apropiere a locuinței nr. 12.

Epocii bronzului ar putea fi atribuite și următoarele gropi, deși în ele nu s-a aflat material tipic:

Groapa nr. 7 - a fost sesizată pe profilul peretelui de sud între carourile - 0.85 - 0.20, deci pe o lungime de 1.05 m. Ea pătrundea în secțiune doar pe o porțiune de 0.33 m. Groapa se îngusta treptat spre fund, care era situat la adâncimea de 2.20 - 2.30 m. Partea ei de est a fost tăiată de locuința hallstattiană nr. 11.

Groapa nr. 10 - a fost identificată foarte vag pe profilul malului de sud începând cu careul 1,20. Latura de vest n-a putut fi sesizată cu precizie. Fundul ei se afla la 2,20 m adâncime.

Groapa nr. 23 - mică, cilindrică (D-0,90 m) se afla între carourile 6,20 - 7,10, la circa 3,45 m sud de malul de nord al secțiunii. Fundul ei era situat la 2,20 m adâncime.

Obiectele de inventar au fost descoperite atât în strat cât și în complexe. Trebuie să menționăm însă că unele piese au apărut în complexe geto-dace, în special înspre zona de fund a lor.

Din silex sunt un răzător (Pl. 5/3) și un răzător pe lamă cu partea activă retușată (loc. 4=Pl. 5/4). Din os s-a descoperit o spatulă (Pl. 4/6), iar, din bronz un inel plurispiralic (Pl. 4/9), un nasture discoidal prevăzut cu un picior (Pl. 4/7), un vârf de săgeată cu pedunculul lung și arcuit (Pl. 4/1; n-ar fi exclus ca el să aparțină începutului Hallstattului), precum și o daltă-sfredel (groapa 10=Pl. 4/3). Tot din bronz sunt și unele obiecte descoperite în locuirea geto-dacă dar aparținând, după părerea noastră, unei faze finale a epocii bronzului cum ar fi un fragment de bară cu secțiunea trapezoidală (Pl. 4/2) descoperită în nivelul Lt II 5.

Din lut ars se remarcă o fusaioală bitronconică cu o zonă centrală mai lată. Cele două fețe - superioară și inferioară - sunt decorate cu linii incizate (Pl. 5/2). Vasele ceramice, relativ numeroase, sunt reprezentate prin forme binecunoscute din repertoriul perioadelor de sfârșit ale epocii bronzului (atât Tei cât și următoare):

- ceașca cu două torți supraînălțate și triunghiulare în secțiune (Pl. 5/1);
- castronul mic, bitonconic, cu corpul rectangular în plan, buza puțin arcuită și cu două torți scunde, verticale (Gr. 9 geto-dacică =Pl. 5/5);
- castronul cu gât vertical, buza alveolată iar toarta-apucătoare, verticală, în "X" (Pl. 6/5);
- vasul cu brâu în relief sub buză (Pl. 6/2).

Unele fragmente ceramice sunt decorate cu brăuri șnurate, cu un brâu alveolat orizontal, cu puncte imprimare (Pl. 3/1) sau triunghiuri cu linii incizate (Pl. 9/6). N-ar fi exclus ca acestei perioade să-i aparțină și unele fragmente ceramice atribuite de noi culturii Glina (Pl. 3/4 și 6/3)

### III. Locuirea hallstattiană (Ha I și II) (Pl. 2/c)

Săpăturile efectuate în această secțiune nu ne-au permis să diferențiem pe criterii tipologice materialul din nivelurile Ha I și II. De aceea le vom prezenta împreună.

**Locuința nr. 5** - se află în colțul de nord-est al secțiunii, pătrunzând în interiorul ei doar pe o lățime de 0,50 m. Reprezintă un bordel a cărui săpare a început de la adâncimea de 1,05 m. Pe latura de vest, la 2,15 m adâncime, se află o treaptă, lată de 1 m, de pe care se cobora pe fundul bordelului situat la adâncimea de 2,60 - 2,70 m.

**Locuința nr. 6** - a fost sesizată pe profilul peretelui de sud al secțiunii între carourile 1,68 - 7,95. Având deci o înălțime de 6,27 m reprezintă o locuință de mari dimensiuni, orientată est-vest. Semi-adâncită, avea podeaua situată la adâncimea de 1,65 m. Pe podea, în jumătatea ei de est, se afla **vatra nr. 8**, plană, lungă de 0,70 m și cu crustă groasă de 4 - 5 cm.

Nu este exclus ca tot acestei locuințe, sau oricui contemporană ei, să-i fi aparținut **vatra nr. 9** situată la 0,86 m nord de caroul 4,20. De formă trapezoidală (0,64x0,86 m) ea era situată la adâncimea de 1,45 m.

**Locuința nr. 11** - se află în colțul de sud-est al secțiunii pătrunzând în ea doar pe o porțiune de 0,25 - 0,55 m. Ea reprezintă un bordel a cărui podea se afla la adâncimea de 1,95 m. În marginea sa de vest, între carourile -0,07 - -0,57, la o adâncime de 1,60 m, se observa în profil marginea de nord a **vetrei nr. 7**, plană și groasă de 6 cm.

În fața vetrei, între carourile -0,65 - -2,30, pătrunzând în secțiune pe o porțiune de 0,50 - 0,55 m s-a observat conturul unei gropi în formă de clopot, al cărei fund se afla la adâncimea de 2,60 m.

Locuința la partea de est a gropii nr. 7 aparținând epocii bronzului.

**Groapa nr. 3** - a fost identificată între carourile -0,50 - 0,20 la 1,50 - 2,30 m nord de malul de sud. Avea o formă cvasi-cilindrică (D. 0,70 - 0,80 m).

**Groapa nr. 4** - era situată între carourile -0,45 - 1,08 la 3,58 - 5,20 m nord de malul de sud. Avea o formă cilindrică (D. 1,53 - 1,62 m), iar fundul ei se afla la o adâncime de 2,30 m. În jumătatea ei de est se afla o mică adâncitură de 0,15 m, de formă ovală (0,54x0,70).

În marginea de vest tăia o platformă compactă de chirpic situată între adâncimile de 1,65 - 1,80 m ce ar putea proveni dintr-o locuință (13) din epoca bronzului.

Groapa nr. 5 - a fost identificată între carourile -1,80 - 0,10 în partea de nord-est a secțiunii. În formă de clopot - diametrele la bază fiind de 1,90 - 2 m - avea fundul la adâncimea de 2,56.

Groapa nr. 6 - era situată la 0,86 m, sub locul de păstrare al unui chiup aflat în afara locuinței nr. 1. De formă cilindrică ( $D= 0,44 \times 0,57m$ ) avea fundul la adâncimea de 1,90 m.

Vatra nr. 24 - se afla între carourile 14,29 - 15,64 la 0,50 - 1,30 m sud de malul de nord al secțiunii și la o adâncime de 1,50 m. Plană, formă rotundă, suprapunea o lentilă de dărâmături.

Demnă de remarcat este prezentarea unei mase compacte de fragmente ceramice aparținând nivelului Ha I care se aflau depuse între carourile 4,70 - 5,55 și la 0,40 - 1,85 m sud de malul de nord al secțiunii. Rostul depunerii lor în acest loc nu l-am putut explica; oricum ele nu reprezintă vase sparte pe loc.

Ca obiecte s-au descoperit, din piatră, fragmente de râșnițe și o cută. Din lut ars sunt unele fusaiole plate, tronconice ori bitronconice (Pl. 7/2, 3, 5-7; 2/5, 6), iar din bronz este un fragment din corpul unei fibule (?) (Pl. 4/5) dar apărut în nivelul Lt. II 5. Tot din bronz mai sunt un ac de cusut (loc.5=Pl.4/4) și un mic fragment de saltaleone (descoperit în loc. I geto-dacică=Pl. 15/9).

Ceramica este relativ variată dar vom prezenta pe scurt doar câteva tipuri:

- strachina cu buza rotunjită ori teșită oblic. Buza poate fi fațetată oblic sau decorată prin incizii cu linii oblice ori în zig-zag. Corpul este prevăzut uneori cu caneluri. Pe corp sau sub buză sunt dispuse mici apucători ori torți orizontale, semicirculare (Pl. 11/2,7=Ha I; 12/1-3=Ha II; 9/2-4);

- vasul bitronconic decorat cu cercuri mici imprimate;

- cana cu toarta lată și canelată ori decorată prin imprimare (Pl. 9/5). Corpul poate fi bitronconic sau tronconic, iar toarta este supraînălțată (Pl. 8/2; 11/1,4);

- ceașca cu corpul bombat, sferoidal (Pl. 11/6) ori în patru colțuri (Pl. 10/2=Ha II). poate avea una sau două torți supraînălțate (Pl. 9/1). Decorul este imprimat (Pl. 12/4=Ha II);

- strachina evazată, decorată pe fața interioară a marginii cu triunghiuri punctiforme (Pl. 10/3) sau "S"-uri alungite (Pl. 10/1) specifice culturii Basarabi (Ha II);

- castronul de diferite forme (Pl. 11/3, 5);

- paharul cu corpul semisferic (Pl. 8/1, 3, 7);

- vase mari cu corpul globular și gât cilindric. Decorul constă din brâie creștate și caneluri (Pl. 7/1, 4, 8, 9, 12/5 - toate Ha II).

Prin forma și decorul ceramicii se confirmă existența atât a unei locuiri de tip Basarabi (Ha II) cât și a unei anterioare denumită, până în prezent, "pre-Basarabi" (Ha I).

#### IV. Locuirea de epocă Latène (Pl. 10)

##### 1) Locuirea Latène timpurie (Lt I)

Trebuie mai întâi menționat faptul că deși nu s-a putut stabili existența vreunui nivel de locuire sau a unor complexe din sec. IV - III a. Chr. s-au descoperit totuși câteva fragmente ceramice ce datează din această perioadă. Ne referim în special la fragmente de vase de tip "urnă" cu butoni apucători semicirculare, plate, dispuse pe jumătatea inferioară a recipientului (Pl. 41/3).

##### 2) Locuirea Latène târzie (Lt III)

Locuința nr. 1 - se afla în partea de est a secțiunii, pe toată lățimea ei, până în dreptul caroului 1,40, continuându-se și spre est. La o adâncime de 0,82 - 0,85 m în partea de nord și de 1,10 m în cea de sud se afla podeaua. Orientală nord-sud, ea măsoară peste 8 m în lungime și circa 5 m în lățime; toată zona ei centrală a fost distrusă de săpăturile anterioare. Aparține primului nivel de locuire Lt II 1.

În privința modului de construcție s-a constatat că deasupra ultimului nivel de locuire hallstattiană s-a depus un pământ cenușiu, relativ afânat, gros de 10 - 20 cm. În partea de nord acest pământ a fost amestecat cu porțiuni compacte de lut galben. Deasupra acestora, pe toată suprafața locuinței, pe o grosime de 5 - 12 cm, s-a așternut un strat de lut a cărui parte superioară, groasă de 3 - 5 cm, s-a transformat prin ardere într-o crustă consistentă de culoare neagră ce constituia podeaua locuinței. În partea de sud s-a dezvelit o mare concentrare de chirpic provenind de la peretele din acest loc ce s-a prăbușit spre interiorul locuinței. Tot aici s-au observat gropile unor pari, groși de 8 - 10 cm, din structura peretelui.

Interesantă este descoperirea, în zona centrală a jumătății de nord a locuinței, a trei vetre suprapuse ce sugerează efectuarea unui anumit ritual al purificării prin foc. Păstrate în proporție de 50% s-a constatat că mai întâi, deasupra stratului de pământ cenușiu s-a amenajat vatra nr. 1 înaltă de 15 cm. De formă trapezoidală (0,55-0,60 x 0,65-0,80 m.), orientată nord-sud, ea ar putea reprezenta locul în care s-a efectuat acel ritual de purificare. Apoi, direct din podeaua locuinței și concomitent cu ea s-a înălțat vatra-altar nr. 2 de formă



probabil pătrată - lăţimea lăturii păstrate (cea de nord) fiind de 1,25-1,30 m. Orientată NNW-SSE ea avea marginile teşite oblic, iar partea superioară, situată la 10 cm. deasupra podelei, forma un pătrat cu latura de 0,90 m. Crusta, bine făcută, avea o grosime de 2-3 cm. Pământul din cuprinsul ei era alcătuit dintr-un lut ars la roşu. În fine, într-o a treia etapă, direct pe crusta celei de-a doua vetre, s-a depus pe o grosime de 12-13 cm. (în lut galben) ce se prezintă ca o arsură de culoare roşie. El constituia suportul vetrei nr. 3 păstrate de asemenea fragmentar. Probabil de formă tot pătrată (L=0,62 m) ea reprezenta tot o vatră-altar deoarece în mijlocul ei, în crusta groasă de 5 cm., se afla un cerc incizat foarte adânc. Diametrul exterior al acestui cerc era de 5 cm., iar cel interior de 3 cm.

În privinţa obiectelor de inventar se remarcă, în partea de sud, o răşniţă din piatră, mai multe fragmente dintr-o amforă precum şi numeroase fragmente ceramice - în special chlipuri. În zonă din jurul vetrei s-au descoperit oase de viţă. Pendinte de locuinţă, în apropierea colţului de NV, la 20 cm. de latură de vest a ei, se afla un chitup mare din care s-a păstrat doar jumătatea inferioară, restul fiind retezat la nivelarea locului după dezafectarea locuinţei.

Locuinţa nr. 2 - se afla în partea de SE a secţiunii şi constituia, după aspect, un bordel. În profilul de sud al peretelui secţiunii, pe o lungime de 2,09 m. între carourile 1,10 - 3,19 se coborârea groapa acestui bordel începând cu adâncimea de 0,67 m. În partea de vest, pe o lăţime de 0,60 m. şi la o adâncime de 0,90 m. faţă de solul actual - 0,35 m. faţă de nivelul antic de săpare - se afla o treaptă de pe care se cobora pe fundul bordelului situat la 1,35 m. sub solul actual (0,80 m. sub nivelul de săpare). Latura de sud, sesizată pe o lungime de 4,30 m., era orientată SSV-NNE, în timp ce cea de vest, identificată doar pe o lungime de 1 m. se îndrepta de la sud la nord cu o uşoară deviere spre NV. Lăţirile de nord şi est n-au mai putut fi identificate datorită săpăturilor anterioare. Stratigrafic s-a constatat că această locuinţă aparţine nivelului LI II2.

La 1 m nord de peretele de sud al secţiunii, dar neputându-se stabili dacă aparţinea acestui bordel ori unui nivel inferior de locuire, se afla vatra nr. 4. Plană, de formă dreptunghiulară (0,82 x 0,72 m) ea era orientată SV-NE. Crusta ei, situată la o adâncime de 1,18 m. faţă de solul actual, groasă de 3-4 cm., se sprijinea pe un lut ars puternic la roşu. Pe vatră şi în special în împrejurimile ei s-a descoperit un bogat inventar constând din oase de animale şi fragmente ceramice.

Locuinţa nr. 7 - se prezenta sub forma unei mari mase de chirpic situată între carourile 8,50 - 13,10, deci pe o lungime de 4,60 m., ce intra în secţiune pe o

porțiune de circa 0,50 m. Podeaua ei, alcătuită dintr-un pământ bătătorit se afla la adâncimea de 0,35 - 0,50 m. Stratigrafic ea aparținea nivelului LT II3.

**Locuința nr. 8** - a fost parțial sesizată în mijlocul secțiunii pe o lungime de 2,15 m între carourile 8,90 - 11,05, la 2,70-4,30 m. nord de malul de sud și la o adâncime de 1,16 m. Din ea se păstrau doar resturile fragmentare ale podelei alcătuită dintr-un lut galben adus și bine bătătorit pe o grosime de 2-4 cm. Restul locuinței a fost distrus de gropi posterioare ei precum și de săpăturile din perioada interbelică.

În colțul de NV al porțiunii păstrate, deasupra unui pat de pietre gros de 4 cm și așezată direct pe podea s-a descoperit **vatra nr. 15**, orientată NE-SV, ovală (1,35 x 1 m), plată și a cărei crustă, groasă de 4 cm, se afla la o adâncime de 1,10 m. Sub ea se afla un strat de arsură roșie, groasă de 4 cm, ce stătea la rândul ei pe un pat de petriș gros de 4 cm. Locuința aparținea nivelului LT III1.

**Locuința nr. 9** - era situată pe latura de nord a secțiunii între carourile 9,80-14,70, la o adâncime de 0,15-0,20 m. Locuința de suprafață, având deci o lungime de 4,90 m., lățimea ei nu a putut fi stabilită deoarece ea se întindea și în porțiunea distrusă în perioada interbelică. Toată suprafața ei era acoperită de fragmente de chirpic provenind din pereții prăbușiți. Aceștia se compuneau dintr-o împletitură de nuiele și pale peste care s-a aplicat o lipitură de lut. În jumătatea de est a profilului, între carourile 10,88-11,55, deci pe o lungime de 0,75 m., intrând în secțiune doar cu 7 cm., la o adâncime de 0,15 m., se afla **vatra nr. 17**, plană. Stratigrafic locuința aparținea nivelului LT II5.

**Locuința nr. 10** - a fost sesizată pe profilul peretelui de nord al secțiunii, pe o lungime de 3,05 m. între carourile 6,20-9,25. Semi-îngropată, cu podeaua alcătuită dintr-un pământ bătătorit și situată la adâncimea de 1,63 m., era prevăzută în partea de est cu o groapă de provizii al cărui diametru era de 1,40 m. De formă cilindrică, această groapă intra în secțiune pe o porțiune de 1 m. și avea fundul situat la adâncimea de 2,25 m. Stratigrafic locuința aparține nivelului LT II2.

**Groapa nr. 1** - a fost observată în profilul de est al secțiunii la 0,50-1,56 m. sud de malul de nord și la o adâncime de 0,90-0,95 m. Parțial dezvelită, ea se continuă în mal, spre est, în secțiune pătrunzând doar pe o porțiune de 0,20-0,30 m. Aparținea nivelului LT II3, iar săparea ei a distrus o porțiune din podeaua locuinței nr. 1.

**Groapa nr. 2** - era situată în apropierea colțului de NE al secțiunii, între carourile -0,88-1,80. De formă cilindrică și cu fundul situat la adâncimea de 1,56 m ea a distrus o parte din locuința nr. 1. Aparține nivelului LT II3.

**Groapa nr. 8** - a fost parțial cercetată deoarece gura ei se află mai la nord, în malul secțiunii. Porțiunea cercetată a acestei gropi în formă de clopot era situată între carourile 8,70-10,25 și la o adâncime cuprinsă între 2,05-2,55 m. Aparține locuirii Latene, dar nu s-a putut preciza cărui nivel, probabil însă nivelului Lt II5 pe baza unui picior ajurat de situlă descoperit în ea.

**Groapa nr. 9** - era situată între carourile 1,15-2,85 la 0,80 m nord de malul de sud al secțiunii. De formă tronconică, avea la gură un diametru de 1,40-1,50 m, la mijloc de 1,60 m, iar la fund de 2,10-2,30 m. Punctul ei de pornire a fost sesizat la adâncimea de 1,60 m, iar fundul la 3,07 m. Ea a servit drept groapă menajeră și pare a fi aparținut nivelului Lt II2.

**Groapa nr. 12** - a fost cercetată în zona centrală a secțiunii pe o lungime de 1,80 m între carourile 3,70-5,50 la 3,75-5,37 m nord de malul de sud. Datorită săpăturilor anterioare i s-a păstrat doar partea inferioară ce avea o formă de clopot și al cărui fund se afla la adâncimea de 2,75 m. Din aceleași motive nu s-a putut stabili cărui nivel îi aparținea, însă din contextul în care se afla cu gropile descrise mai jos o atribuim nivelului LT II4.

**Groapa nr. 13** - era legată, spre NE, printr-o "prispă" de pământ mai deschis la culoare de groapa nr. 12. Ea era situată între carourile 4,90-6,28 și la 2-3,22 m nord de malul de sud. În formă de clopot avea fundul la adâncimea de 2,30 m. Fiind contemporană cu groapa nr. 12 o atribuim și pe ea nivelului LT II4 de locuire geto-dacică.

În partea de SV ea tăia **groapa nr. 14** situată între carourile 5,60-7 și între 1-2,10 m nord de malul de sud. Tot în formă de clopot ea avea fundul de 2,60 m adâncime.

Această ultimă groapă aparținea nivelului LT II3 prin faptul că în SV tăia la rândul ei **groapa nr. 15** profilată pe peretele de sud al secțiunii în dreptul caroului 7. În formă de clopot, avea fundul - cu un diametru de 1,40-1,50 m - situat la adâncimea de 1,50 m. Locul din care a pornit săparea ei pare a fi aparținut nivelului LT II2.

**Groapa nr. 16** - a fost sesizată pe profilul malului de sud al secțiunii pe o lungime de 1 m între carourile 4,20-5,20. În formă de clopot avea fundul situat la adâncimea de 2,60 m și intra în interiorul secțiunii pe o porțiune foarte mică. Credem că aparținea nivelului LT II1 de locuire geto-dacică.

**Groapa nr. 18** - a fost identificată în mijlocul secțiunii, sub săpăturile anterioare. De formă ovală (1,30 x 1,87 m) era situată între carourile 6,60-7,90 și la 2,25-4,12 m nord de malul de sud. Fundul ei se afla la 2,12 m adâncime. La săparea ei a fost intersectată **groapa nr. 26** ce n-a putut fi sesizată decât stratigrafic - ea începea în dreptul caroului 8,55, iar fundul ei se afla la adâncimea de 1,70 m. Această din urmă groapă (nr. 26) bănuim a fi aparținut nivelului Lt III, iar cea anterioară (nr. 18) nivelului Lt II2 sau mai curând Lt II3.

**Groapa nr. 19** - a fost observată în profilul peretelui de sud între carourile 8,32-9,52, precum și între adâncimile 0,96-1,84. Ea era probabil în formă de clopot, iar gura este situată în zona nesăpată de la sud de secțiune. Groapa intra cu 0,30 m în secțiune și a distrus o mică porțiune a vetrei nr. 13 geto-dace. Groapa ar trebui să fi aparținut nivelului Lt II2.

**Groapa nr. 21** - de formă cilindrică (1,66 x 2 m diametru) se afla între carourile 9,85-12,15 la 0,75-2,60 m nord de malul de sud al secțiunii. În partea sa de est fundul ei se afla la adâncimea de 2,05 m, iar în jumătatea sa de vest groapa prezenta o adâncitură rotundă în plan, al cărei fund se afla la 2,60 m adâncime. Pe fundul acestei adâncituri era depus un craniu de vită cu botul spre NE. De asemenea se mai afla mult chirpic, cărbuni și fragmente ceramice. Marginea de sud a gropii a distrus o parte din vatra nr. 14 geto-dacică. Groapa aparținea nivelului III de locuire geto-dacică.

**Groapa nr. 22** - se afla în jumătatea de vest a secțiunii, între carourile 12,42-13,95 la 2,75-4,25 m sud de malul de nord. În formă de clopot avea fundul (cu diametrul de 1,50 m) la 1,80 m adâncime. La mijlocul gâtului (cu un diametru de 0,95 m) era prevăzută cu un sigiliu, gros de 30 cm, compus dintr-un pământ galben ars spre roșu. Ea a fost săpată în **groapa nr. 17**, anterioară, ce avea o formă cilindrică (diametru 1,50 m). Deoarece partea superioară a fost distrusă de săpăturile anterioare, bănuim doar că groapa nr. 17 a aparținut nivelului Lt II3, iar groapa nr. 22 nivelului Lt II5. Spunem aceasta și datorită faptului că prin săpare cele două gropi au distrus în parte vetrele nr. 18 și 19 geto-dacice. În ceea ce privește groapa nr. 22, prin săparea în formă de clopot, a pătruns, spre fund, pe sub vetrele menționate mai sus.

**Groapa nr. 24** - parțial observată, se afla între carourile 13,80-15,10 începând cu 2,80 m nord de malul de sud al secțiunii. În formă de clopot, avea fundul situat la adâncimea de 1,80 m. Partea superioară fiind distrusă, atribuim groapa din punct de vedere stratigrafic nivelului Lt II2 sau mai curând Lt II3.

Groapa nr. 25 - pe profilul malului de sud al secțiunii, între carourile 9,88-10,75 s-a constatat existența unei gropi în formă de clopot al cărui fund se afla la adâncimea de 1,70 m. Gura gropii se afla undeva în mal, într- unul din nivelurile Lt II2-3.

Groapa nr. 27 - cvasi-ovală, mai curând trapezoidală (2,28 x 1,15 m), se afla între carourile 13,11-15,40 la 1,50-2,85 m sud de malul de nord al secțiunii. Fundul ei era situat la adâncimea de 0,93 m. Săpăturile anterioare au distrus-o în mare parte. Ea trebuie să fi aparținut nivelurilor Lt II3-5.

Groapa nr. 28 - se afla între carourile 16,95-18,48 la 1,80-2,90 m sud de malul de nord al secțiunii. De formă cilindrică (1,50 x 1,30 m) avea fundul situat la adâncimea de 1,45 m. Aparținea probabil nivelului Lt II5.

Groapa nr. 29 - se afla între carourile 17,25-19,26 la 1,78-3,45 m nord de malul de sud al secțiunii. Circulară, (2,03 x 1,65 m), cu fundul situat la adâncimea de 2,24 m. O atribuim nivelului Lt III.

Groapa nr. 30 - în profilul de sud al malului, între carourile 15,80-16,90 precum și între 1,25-1,75 m adâncime s-a observat conturul unei gropi în formă de clopot a cărei gură se afla probabil în mal dar a fost în mare parte distrusă de săpăturile anterioare. Stratigrafic pare a fi aparținut nivelului Lt II1. Partea de est a acestei gropi a fost tăiată de groapa nr. 31, de mari dimensiuni (2,40 x 1,85 m), situată între carourile 13,55-16,10 și mergând până la 1,78 m nord de malul de sud al secțiunii. De asemenea în formă de clopot, a fost distrusă și ea în mare parte de săpăturile anterioare. Trebuie să fi aparținut nivelului Lt II5 deoarece conținea bucăți foarte mari de chirpic precum și numeroase fragmente de vatră - dintre care unul decorat cu o linie incizată - ce proveneau din locuințe dezafectate. Ceramica, numeric, era foarte puțină.

Groapa nr. 32 - între carourile 16,10-18 la 0,60-2,50 m nord de malul de sud al secțiunii se afla o groapă cilindrică, (diametru 1,90 m), cu fundul situat la adâncimea de 1,90 m.

În interiorul ei, în faza Lt II2 sau mai curând Lt II3, s-a construit un cuptor cu două focare, placă și calotă ce a fost însă distrus în cea mai mare parte de săpăturile arheologice anterioare. De aceea descrierea lui amănunțită este imposibilă. Se poate spune doar că placa era situată la adâncimea de 0,71 m și avea o grosime de 0,10 m.

Groapa nr. 33 - s-a observat doar pe profilul peretelui de nord al secțiunii între carourile 1,65-2,55. De formă albiată, avea fundul situat la adâncimea de

1,40 m. Stratigrafic aparține începutului locuirii geto-dacice din acest loc, probabil nivelului Lt III.

Vatra nr. 10 - parțial păstrată datorită săpăturilor anterioare, era situată între carourile 6,60-6,96 la 2,80-3,30 m sud de malul de nord și la o adâncime de 0,71 m. Era plană, cu o crustă foarte subțire ce stătea pe un pat de pietre. Orientată NV-SE, trebuie să fi aparținut nivelului Lt II4.

Vatra nr. 11 - plană, dreptunghiulară, (0,80 x 0,60 m), era situată între carourile 7,50-8,30 și la 0,40-1 m sud de malul de nord al secțiunii. La adâncimea de 0,25 m s-au descoperit resturile vetrei, răsturnată pe loc după dezafectare. Orientarea era est-vest. Ea aparține nivelului Lt II5.

Vatra nr. 12 - era situată la 0,70 m SV de vatra nr. 11, între carourile 8,25-8,90 la 1,50 m sud de peretele de nord al secțiunii și la o adâncime de 0,32 m. Ea a fost în mare parte distrusă de săpăturile anterioare. De formă pătrată - fieceare latură având cea 0,70 m - cu laturile mult teșite oblic, vatra era supraînălțată și socotim că avea rolul unui altar. Era orientată NE-SV. Sub o crustă de 3 cm se afla o arsură de 11 cm grosime ce se sprijinea pe un pământ negricios cu multă cenușă. Acest pământ continua în afara spațiului vetrei cu un lut galben adus pentru nivelare - spre nord el se întindea pe o lungime de 1,18 m. Atât pământul negricios de sub vatră, cât și lutul galben erau depuse la rândul lor pe un pat de pietriș. Stratigrafie vatra aparținea nivelului Lt II5. Ca și vatra nr. 11 trebuie să fi fost legată, în utilizare, de locuința nr. 9 din apropiere.

Vatra nr. 13 - plană, cvasiovală (1,05 x 0,90 m), situată în caroul 9 la 0,30 m nord de malul de sud al secțiunii, avea o mică porțiune de pe latura de sud distrusă de groapa nr. 19. Crusta vetrei, compactă, groasă de 3-4 cm, se afla la o adâncime de 1,15 m. Sub ea se găsea un strat de lut ars la roșu ce a fost depus chiar la baza nivelului Lt III.

Vatra nr. 14 - era situată la 0,40 m nord de peretele de sud al secțiunii, între carourile 9,90-11,16, la adâncimea de 0,45 m în partea de sud și 0,55 m în cea de nord. De formă trapezoidal-ovală, cu marginile teșite oblic, ea reprezenta o vatră-altar. Era orientată SE-NV. Sub o crustă de 2 cm se afla o arsură roșie de 7-8 cm ce suprapunea la rândul ei o argilă nisipoasă de culoare galbenă groasă și ea de 7-8 cm. Aparținând nivelului Lt II2, toată jumătatea ei de nord a fost distrusă de groapa nr. 21.

Vatra nr. 16 - se afla între carourile 10,90-11,60 la 1,36-1,80 m sud de malul de nord. De formă dreptunghiulară, (0,70 x 0,44 m), plană, spartă și răsturnată pe loc din vechime, avea crusta situată la adâncimea de 0,37 m. Ea

stătea pe un pat de pietre situat la adâncimea de 0,65 m. Era orientată est-vest. Stratigrafic aparținea nivelului Lt II3.

Vatra nr. 18 - mare, plată, de formă probabil ovală, (1,40 x 0,80 m), se afla între carourile 11,84-12,86 și la 4,40-5,84 m nord de malul de sud al secțiunii. Orientarea era NV-SE. Crusta ei se afla la adâncimea de 1,14 m. Partea ei de vest a fost distrusă de groapa nr. 22. Aparținea nivelului Lt II1.

Vatra nr. 19 - plană, pătrată, (L=1,20 m), se afla între carourile 12,70-13,96 și la 3,10-4,20 m nord de malul de sud al secțiunii. Orientarea era ESE-VNV. Crusta ei se afla la 1,10 m adâncime. Partea ei de nord a fost distrusă de groapa nr.22. Stratigrafic ea se afla la același nivel cu vatra nr. 15 din locuința nr. 8, deci în nivelul Lt III.

Vatra nr. 23 - era situată între carourile 14,90-15,92 la 0,30-1,10 m sud de malul de nord și la o adâncime de 0,35 m. De formă pătrată, (1 x 1 m), orientată est-vest, avea crusta, groasă de 1,5-2 cm, foarte fragilă, de culoare albă. Ea suprapunea un strat de arsură, gros de 2 cm, de asemenea albicios la culoare. Apoi, pe 8-12 cm adâncime se afla un pământ negricios, cu multă cenușă. Pe vatră s-au descoperit relativ numeroase "bobite" de bronz, deci, probabil, era o vatră de atelier. Ea aparținea nivelului Lt II3.

Existența, sau mai bine zis intenția construirii unor alte vetre aparținând nivelului Lt II4 - nivel ce a fost sesizat doar pe alocuri - s-a constatat în trei locuri din apropierea malului de nord al secțiunii. Era vorba de o infrastructură de pietriș, peste care urma a se așterne vatra propriu-zisă. Prima dintre ele, vatra nr. 25, de 24 x 24 cm se afla între carourile 5,60-5,84 la 0,80-1,04 m sud de malul de nord. O a doua, vatra nr. 26, de 40 x 40 cm era situată între carourile 6,60-7 chiar lângă perete și intrând 40 cm în secțiune, iar a treia, vatra nr. 27, se afla între carourile 8,40-8,90 și intra în secțiune pe o porțiune de 0,70 m.

Obiectele de inventar - s-au descoperit într-o cantitate foarte mare și din diverse materiale: metal, sticlă, os, piatră și lut ara. Pentru unelte și obiectele de podoabă a se vedea Tabelul nr. I.

Obiecte din metal - relativ numeroase, le vom prezenta pe categorii utilitare, indiferent de natura metalului.

1. Monetă din argint, denar republican (Crawford 374/1; Grueber 750-751 s, Spania 43) emis de Q. Caecilius Metellus Pius în nordul Italiei, în anul 81 B.C. av. Cap spre dreapta, stârc; rv. Elefant spre stânga. QCM PI ; 19 mm. A fost descoperită la limita nivelurilor Lt II 3 și 4.

2. Fragment dintr-o monedă de tip geto-dacic, puternic arsă și ilizibilă (Pl. 15/11). A apărut în nivelul Lt II 3.

3. Inel din argint lucrat dintr-un fir gros, cu secțiunea rotundă, capetele fiind petrecute unul peste altul la o oarecare distanță și apoi răsucite pe corp după ce au format fiecare în parte câte o buclă (Pl. 15/12). Podoabă relativ deseori întâlnită în descoperirile aparținând sec. I î.Chr. și care reda în mic aspectul unor brățari, inelul a apărut în nivelul Lt II 3.

4-5. Două fragmente de verigi din bronz. Primul, cu secțiunea pătrată (Pl. 15/10), aparține nivelului Lt II 5, iar cel de al doilea fragment a fost descoperit în locuința nr. 9, deci tot în nivelul Lt II 5.

6. Fragment de brățară dintr-o bară de bronz cu secțiunea rotundă (Pl. 15/8). A fost descoperit în loc. 7 din nivelul Lt II 3.

7. Fragment de "saltăleon" din bronz (Pl. 15/9) descoperit în loc. 1 din nivelul Lt II 1 de locuire. Provine din locuirea hallstattiană.

8-10. Trei fragmente de sirmă din bronz ce par a proveni din tot atâtea brățari. Primul dintre ele, cu secțiunea pătrată (Pl. 15/7), aparține Loc. 1 din nivelul Lt II 1. Al doilea fragment a fost descoperit în Gr. 9 din nivelul Lt II 2, iar al treilea în Loc. 9 din nivelul Lt II 5.

11. Resortul spiralic al unei fibule din fier de schemă Latene C (Pl. 17/13). A fost descoperit în umplutura Loc. 10 din nivelul Lt II 2. I se păstrează o porțiune din picior și începutul acului.

12. Fragment de fibulă din bronz cuprinzând piciorul cu secțiunea dreptunghiulară și portagrafa în formă de "J" (Pl. 17/11). Descoperire făcută în Gr. 21 din nivelul Lt II 3.

13. Fragment de ac (?) de fibulă din bronz, cu secțiunea dreptunghiulară (Pl. 17/10). Descoperit în Gr. 9 din nivelul Lt II 2.

14. Fibulă din bronz cu resort bilateral și arcul gros (Pl. 17/12), descoperită în Loc. 10 din nivelul Lt II 2.

15. Teacă de cuțit-pumnal, din bronz, arcuită atât transversal cât și longitudinal. Lucrată dintr-o tablă îndoită și ale cărei laturi se unesc parțial pe partea superioară (Pl. 17/4). Aparține nivelului Lt II 5.

16. Spadă-pumnal, fragmentară, din fier. Mănerul, cu secțiunea lenticulară, se continuă pe lamă, prevăzută cu două tășuri, ca o nervură mediană (Pl. 17/1). Provine din pământul de umplură al secțiunilor anterioare.

17. Pafta-placă de centură din fier placată cu foale de bronz. Probabil de formă dreptunghiulară. Decorația de pe partea superioară constă din incizia în



două metope, delimitate prin câte două linii transversale, a unor mici linii paralele între ele și dispuse longitudinal (Pl. 16/12). Descoperită în pământul aruncat din cercetările anterioare ea se adaugă celorlalte piese asemănătoare descoperite în această așezare și datând de la sfârșitul sec. II - sec. I a. Ch.<sup>4</sup>.

18-19. Cataramă din fier descoperită în nivelul Lt II2. Un alt fragment (Pl. 18/2) provine din nivelul Lt II3.

20. Vârf de săgeată din fier, cu pedunculul dreptunghiular în secțiune, iar vârful conic cu baza lătită (Pl. 15/15). Descoperit în nivelul Lt II2.

21. Vârf de săgeată din fier. Partea activă este foliacee și lenticulară în secțiune, iar tubul de prindere lung și cilindric (Pl. 17/14). Provine din nivelul Lt II5.

22. Picior ajutat de situlă din bronz. La cele două extremități piciorul se termină în cozi de delfin (Pl. 17/5). Apărută în Gr. 8, la o adâncime de 2,15 m., contribuie la datarea cu o oarecare probabilitate a acestui complex, care din punct de vedere stratigrafic nu a putut fi atribuit vreunui nivel prin faptul că partea superioară a lui se află în malul de nord al secțiunii. Spunem aceasta deoarece piese asemănătoare descoperite la Tilișca și Boskovic sunt atribuite tipului Eggers 18 ce datează din prima jumătate a sec. I p. Chr.<sup>5</sup>.

23. Psalie din fier cu extremitățile lătite și prevăzută în zona centrală cu două orificii laterale (Pl. 17/2). Se înscrie în tipul III Glodariu de zăbale ce datează din sec. I a. Chr. - I p. Chr. sau tipul VIII Werner datat la sfârșitul sec. II a. Chr.<sup>6</sup>. Provine din pământul de umplură al secțiunilor efectuate anterior.

24. Cuțit curb din fier. Lama, lungă de 11,7 cm., este prevăzută cu un tăiș, are vârful arcuit și ascuțit. Din mâner s-a păstrat doar o porțiune prevăzută cu un orificiu mic pentru prins (Pl. 16/1). A fost descoperit în Loc. 2 din nivelul Lt II2.

25. Fragment din lama unui cuțit din fier prevăzut cu un singur tăiș (Pl. 16/16). Aparține nivelului Lt II2.

26. Fragment din vârful lamei unui cuțit din fier prevăzut cu un tăiș (Pl. 16/15). Aparține nivelului Lt II5.

27. Fragment de cuțit din fier aparținând nivelului Lt II4 sau 5.

28. Cosor fragmentar din fier. Mânerul, cu secțiunea dreptunghiulară, este prevăzut pe una din fețe cu un manșon tot din fier, prins cu ajutorul unui nit. Lama, triunghiulară în secțiune, formează un unghi de 45° cu mânerul și are muchia dreaptă (Pl. 16/2). A fost descoperit în Loc. 2 din nivelul Lt II2.

29. Cosor din fier (Pl. 18/7) din nivelul Lt II2.

30. Cășor din fier. Mănerul, relativ scurt și subțire, are secțiunea dreptunghiulară. Lama, arcuită, este prevăzută cu un tăiș (Pl. 16/14). Aparține nivelului Lt II2-3.

31. Foarfecă din fier, păstrată doar pe jumătate (Pl. 16/3). Provine din nivelul Lt II5.

32. Tăiș de topor din fier (Pl. 18/3). Descoperit în nivelul Lt II4.

33. Cui-piron din fier cu secțiunea dreptunghiulară. Capul, lat, formează un unghi drept cu corpul ce se ascute spre vârf (Pl. 16/13). A fost descoperit în Loc. 2 din nivelul Lt II2.

34. Piron masiv din fier cu secțiunea dreptunghiulară (Pl. 16/1). Provine din nivelul Lt II4.

35. Crampon (scoabă) din fier, lucrată dintr-o bară groasă cu secțiunea dreptunghiulară și unul din capete, cel păstrat, subțiat și ascuțit (Pl. 17/6). Descoperit în nivelul Lt II5.

36. Cheie din fier cu trei dinți. Reprezintă un tip aparte, prin faptul că are corpul în formă de "S". Lucrată dintr-o bară plată, dreptunghiulară în secțiune, are capătul de atârnare rotund și prevăzut cu un orificiu relativ larg și despărțit de corp printr-o mică gătuire (Pl. 17/9). A fost descoperită în pământul de umplură al secțiunilor anterioare.

37. Fragment dintr-o țâțână sau belciug, din fier (Pl. 17/3). Descoperit în pământul de umplură al săpăturilor anterioare. Se cunosc numeroase analogii<sup>7</sup>.

38. Belciug cu corpul șerpuit și capul prevăzut cu un mic orificiu (Pl. 18/6). Provine din nivelul Lt II5.

39-50. Table-garhituri din bronz, subțiri, de diferite forme ce par a proveni din vase, au fost descoperite în: Loc. 1 (Pl. 18/4) din nivelul Lt III, 2 fragmente în Gr. 9 (Pl. 16/5) din nivelul Lt II2, un mic fragment în nivelul Lt II2, un fragment (Pl. 18/5) în nivelul Lt II4, Gr. 28 din nivelul Lt II5 și 6 fragmente (Pl. 16/4, 6-10) în nivelul Lt II5.

51. Tablă din fier provenind din nivelul Lt II4-5.

52-54. Bucăți de fier au fost descoperite în nivelurile Lt II2 și Lt II5 (2 bucăți).

55. Pandantiv-clopoțel (Pl. 15/13) din bronz provenind din nivelul Lt II2.

56. Bară din fier cu secțiunea pătrată. La unul din capete se pare că era o parte activă, azi deteriorată în totalitate (Pl. 17/7). A fost descoperită în Loc. 1 din nivelul Lt III.

57. Bară din fier, dreptunghiulară în secțiune, cu cele două capete răsucite invers la 90° (Pl. 17/8). Descoperită în nivelul Lt II5.

58. Bară din bronz provenind din nivelul Lt II5.

59. Fragment de lamă (placă) din bronz descoperit în nivelul Lt II4.

60. Brătară (?) din fier (Pl. 4/8) din nivelul Lt II5.

61. Mai multe plăci din bronz descoperite în nivelurile Lt II2 (Pl. 16/11), Lt II4 (Pl. 4/11) și Lt II5 (Pl. 4/10).

#### Obiecte din sticlă au apărut în număr de patru:

1. Mărgea în forma unui trunchi de sferă, perforată transversal, lucrată din pastă de sticlă vopsită cu alb și galben. Zona centrală conține între două linii, alte două linii în zig-zag. Se păstrează doar jumătate din piesă (Pl. 15/16). Descoperită în Loc. 1 din nivelul Lt III.

2. Fragment dintr-un vas obținut prin turnare. A fost descoperit în nivelul Lt II3.

3. Mărgea bitronconică cu diametrul maxim, bine conturat și profilat. Perforată transversal (Pl. 15/17). A fost descoperită în nivelul Lt II4.

4. "Mărgea" în formă de vertebră, deci ca un cilindru cu laturile verticale subțiate la mijloc, iar cea superioară și inferioară prevăzută cu câte o concavitate (Pl. 15/14). Descoperită în Gr. 22 din nivelul Lt II5.

#### Obiecte din os au fost descoperite doar în număr de două:

1. Vârf de corn de vită cu urme de tăiere (Pl. 15/1), descoperit în nivelul Lt II4.

2. Colț mic de mistreț (Pl. 15/2) descoperit în nivelul Lt II5.

#### Obiecte din platră s-au descoperit în număr de opt:

1. Cută (Pl. 19/3) descoperită în Gr. 32 din nivelul Lt II2-3.

2-3. Două cute (Pl. 19/1-2) descoperite în strat și aparținând unui nivelului Lt II3-4, iar cealaltă nivelului Lt II4.

4. Lustruitor-frecător (Pl. 19/4) descoperit în nivelul Lt II4.

5-8. Rășnițe atât din gresii, cât și din tuf vulcanic. Una din ele (Pl. 40/9) a fost descoperită în groapa din Loc. 10, o a doua în Loc. 1, iar alte două în pământul de umplură al săpăturilor anterioare.

#### Obiecte din lut ars

1. Figurină zoomorfă (Pl. 15/4), miniaturală, din nivelul Lt II4,

2. Figurină zoomorfă (Pl. 15/3), mult stilizată, din care s-a păstrat doar un fragment din partea posterioară, reprezentând cele două picioare din spate. A apărut în nivelul Lt II4.

3-6. Greutăți de dimensiuni mijlocii, de formă piramidală. Ele au fost descoperite după cum urmează: 2 bucăți în Gr. 9 (Pl. 20/2; 21/2) din nivelul Lt II2, în Loc. 9 (Pl. 21/3) din nivelul Lt II5, iar o a patra (Pl. 20/1) în nivelul Lt II5.

7-30. Fusaiole (Pl. 20/3-12; 21; 18/10-11) de diferite forme: plate (Loc. 9 = Pl. 22/2; Loc. 2 = Pl. 22/7), discoidale (Gr. 9 = Pl. 18-10; Gr. 12 = Pl. 22/8), trunchi de sferă (Loc. 1 = Pl. 22/3; niv. Lt II5), bitronconice (Gr. 13 = Pl. 22/4; Gr. 27 = Pl. 18/11; Gr. 29 = Pl. 20/10; niv. Lt II4; niv. Lt II5 = Pl. 22/1,5) sau ovoidale (niv. Lt II1,4). Interesantă este o fusaiolă decorată cu numeroase linii incizate (niv. Lt II3 = Pl. 22/6) dispuse ordonat.

31-40. Rondelile obținute prin rotunjirea marginilor unor fragmente din spărturi de vase. Aceste vase erau lucrate atât cu mâna cât și la roată, uneori fiind chiar fragmente de amforă. (gr. 9 = Pl. 21/4-6).

41. Disc (Pl. 21/1) mic, descoperit în Gr. 27.

42. Sferă (Pl. 15/5) mică din nivelul Lt II5.

43-45. Mărgelile sferoidale-alungite din Loc. 2 (Pl. 15/18), Gr. 9 (Pl. 21/7) și din nivelul Lt II4 (Pl. 15/19).

46-47. Lustruitoare din Gr. 32 (Pl. 18/9) și nivelul Lt II3 (Pl. 18/8).

48-49. Fragmente de olane (Pl. 35/2-3) din nivelul Lt II4-5.

50. Fragmente de cărămizi (Pl. 21/8) din nivelul Lt II4-5.

51-52. Turte-vătăluți de formă ovoidală (Pl. 41/6) din nivelul Lt II5.

**Ceramica** - conține tipurile de vase specifice tuturor așezărilor geto-dacice din sec. II-I a.Chr. De aceea nu vom insista în prezentarea lor, specificând însă că după părerea noastră mai importantă este forma vaselor și nu tehnica - cu mâna (I) sau la roată (II) - în care au fost lucrate. Aceasta deoarece anumite forme, indiferent de tehnica de prelucrare, serveau aceluiași scop. Dar cum toată ceramica descoperită la Popești va constitui, sperăm să avem răgazul și posibilitatea, subiectul unei părți dintr-o lucrare special dedicată ceramicii geto-dacice din sec. II a. Chr. - I p. Chr., ne mărginim a prezenta pe scurt Tabelul II. Astfel, pe verticală sunt trecute tipurile ceramice, iar pe orizontală - pe niveluri și complexe - numărul de piese (fragmente sau vase întregi, după caz).

1.0. Borcane lucrate numai cu mâna. Sunt trecute fragmente de buze sau funduri, de aceea nu s-a putut stabili cărui tip de borcan le aparțin.

1.1. Borcan 1 - prevăzut doar cu 4 butoni-apucătoare.

1.2. Borcan 2 - decorat cu un brâu alveolar întrerupt de 4 butoni-apucătoare.

1.3. Borcan 3 - decorat cu linii incizate și 4 butoni-apucătoare.

1.4. Borcan 4 - decorat cu linii trase cu pieptenul și 4 butoni-apucătoare.

1.5. Borcan 5 - decorat cu un șir de impresiuni întrerupt de 4 butoni-apucătoare.

1.6. Borcan 6 - decorat cu barbotină sau pastile și 4 butoni (Pl. 42/4).

1.7. Borcan 2+3 - decorat cu un brâu alveolar și linii incizate, plus 4 butoni-apucătoare.

1.8. Borcan 2+4 - decorat cu un brâu alveolar, întrerupt de 4 butoni-apucătoare și linii trase cu pieptenul.

1.9. Borcan 2+5 - decorat cu un brâu alveolar întrerupt de 4 butoni-apucătoare și un șir de impresiuni.

Este de remarcat faptul că numărul borcanelor este de 1159, adică 36,69% din totalul ceramicii. Borcanul reprezintă asadar tipul de vas cel mai răspândit, în special, în primele trei niveluri. Variantele cele mai des utilizate erau Bc. 2, apoi 1, 3 și 4.

2.1-2. Fructierele sunt lucrate, în număr aproape egal, atât cu mâna (291 buc.= 9,21%) cât și la roată (296 buc. = 9,37%), numărul cel mai mare de piese întâlnindu-se în nivelurile Lt II2, 3 și 5. Unele au piciorul fereștruit triunghiular (Pl. 26/2.3). Reprezintă al doilea tip de vas ca răspândire: 587 buc. = 18,58% din total.

2.2.1. În nivelurile Lt II3 și 5 apar fragmente decorate cu pictură (Pl. 31/2-4).

2.2.2. Iar din nivelurile Lt II3-5 provin și fragmente cu decor lustruit (Pl. 28/2, 3, 5, 7). Este de remarcat și faptul că numeroase fructiere lucrate cu mâna au toată suprafața lustruită.

3.1-2. Cămile sunt de asemenea lucrate atât cu mâna (125 buc.=3,96 %) cât și la roată (411 buc. = 13,01%). Raportul este, spre 1 la 3 în favoarea celor lucrate la roată, numărul cel mai mare de piese întâlnindu-se în nivelurile Lt II2, 5, 1, 3 și în final 4. 536 buc.= 16,97% din total, deci foarte aproape de cel al fructierelor. O cană în miniatură (Pl. 33/16) a fost descoperită passim. Suprafața exterioară a multor cămi lucrate cu mâna este lustruită.

3.2.1. În nivelurile Lt II3-5 apar și fragmente pictate (Pl. 31/5-6; 32/1-7). Cele din nivelurile Lt II1-2 (Pl. 32/4,6) pot fi de import.

3.2.2. Ca și în cazul fructierelor se întâlnește decorul lustruit. El apare însă din nivelul Lt III, în Loc. 1 (Pl. 30/3), dar în special în nivelul Lt II5 (Pl. 28/4,6; 30/1-2). Apare și decorul incizat (Gr. 2 - Pl. 29/1-2).

4.1-2. Castroanele lucrate atât cu mâna (79 buc. = 2.50%), cât și la roată (136 buc. = 4,30 %) predomină în nivelul Lt II2 apoi în 5, 1, 3 și 4. Numărul celor lucrate la roată este aproape dublu față de cel al acelor lucrate cu mâna. 215 buc. = 6,80% din total.

4.2.1. Un fragment este decorat cu pictură (Pl. 31/1).

5.1-2. Vasele de provizii s-au descoperit în număr egal în ceea ce privește cele lucrate cu mâna (98 buc. = 3.06%) sau la roată (98 buc. = 3.10%). Predomină în nivelul Lt II2, apoi în 5, 1, 3 și 4. 196 buc.= 6,16% din total.

În privința celor lucrate cu mâna se constată trei tipuri ce reprezintă, la scară mărită, borcanele 1 (77 buc.=2,44%), 2 (19 buc.=0,60%) și 2+7 (2 buc.=0,06%).

6.1-2. Pentru vasele bitronconice se constată o netă predominare a celor lucrate cu mâna (76 buc.= 2,40%) față de cele la roată (doar 1 buc.= 0,03%). Predomină în nivelurile Lt II2 și 4, apoi în 3 m, 1 și 5. 77 buc.= 2,43% din totalul ceramicii.

7.1-2. În schimb în privința cupeilor (sau a bolurilor) numărul celor lucrate cu mâna (4 buc.= 0,13%) este net inferior celor lucrate la roată (57 buc.= 1,80%). Ordinea preponderenței pe niveluri este Lt II2, 5, 1, 3 m și în final 4 (Pl. 36). 61 buc.= 1,93% din total.

8.1. Imitațiile după bolurile de tip delian sunt lucrate doar la roată. Din cele 32 buc. (= 1,01%) doar unul este de culoare cărămizie, celelalte fiind cenușii. Ordinea pe niveluri este Lt III, 3 m, 5, 2 și 4.

8.2. Producția locală a acestor boluri este confirmată, în parte, prin descoperirea a două tipare (= 0,06%).

9. Căuțile, ca de altfel în toate descoperirile făcute până în prezent, sunt lucrate doar cu mâna (Pl. 38, 39). Ordinea predominării pe niveluri este Lt II2, 1, 4 și 3 m, iar în final 5. 64 buc.= 2% din total.

10. Strecurătorile sunt în general lucrate la roată (32 buc.= 1,01%), rareori cu mâna (4 buc.= 0,13%). Predominarea pe niveluri este Lt III, 2 și 4, 3 m și 5. 36 buc.= 1,14% din total.

11.1-2. Ulcioarele sunt și ele lucrate de obicei la roată (9 buc.= 0,29%), cele lucrate cu mâna fiind foarte puține (2 buc.= 0,06%). Tipologic sunt însă diferite ca formă. Ordinea predominării pe niveluri este: Lt II 4, 2-3 (în nivelul Lt II 5 lipsesc). 11 buc.= 0,35 % din total.

12.1-2. Capacele lucrate cu mâna (6 buc.= 0,19%) reprezintă jumătate din cele lucrate la roată (11 buc.= 0,35%). Se remarcă un capac mic lucrat cu mâna.

descoperit în Loc. 9 (Pl. 37/10), precum și un mâner de forna unui cap de vultur. Predomină în nivelul Lt II 1, când însă cele lucrate cu mâna lipsesc. 17 buc.= 0,54%.

13. Strachina este reprezentată doar de un singur fragment (= 0,03%) descoperit în nivelul Lt II 5. Este lucrată cu mâna.

14. Vasul (tip "urnă" este prelucrat doar cu mâna. Ordinea predominării pe niveluri este Lt II 2, 1, 3 m, 5 și 4. 38 buc.= 1,20% (Pl. 41/3-4).

15. Chiupurile mici, lucrate la roată predomină astfel pe niveluri Lt II 2, 5, 1, 3 m și 4. 24 buc.= 0,76% (Pl. 40/10). Trei dintre ele sunt însă lucrate cu mâna.

16. Chiupurile mari (dolii, pythos) sunt reprezentate de 80 fragmente (= 2,53%) ce par însă a proveni de la 10 - 15 vase. Unele prezintă pe buză linii incizate, iar pe umăr caneluri (Pl. 40/1, 3, 6-8; 34/2). Predominarea pe niveluri este Lt II 5, 2 m; 3 m, 1 și 4.

17. În ceea ce privește vasul crater s-au descoperit doar 2 fragmente (= 0,06%). Unul este lucrat cu mâna și provine din nivelul Lt II 1, iar celălalt, descoperit în nivelul Lt II 5, este lucrat la roată (Pl. 34/5).

18. Kernosul, prevăzut cu trei cupe, este reprezentat printr-un singur vas (= 0,03%) descoperit în nivelul Lt II 1 (Pl. 40/2).

19. Kantharosul local, lucrat la roată, este reprezentat de trei vase (= 0,09%). Unul descoperit în nivelul Lt II 3 (Pl. 37/1) este decorat cu dungă de vopsea roșie, un altul provine din nivelul Lt II 5 (Pl. 37/2) iar al treilea este passim (Pl. 37/8).

20.0. Vasele miniatură sunt în număr de 11 (=0,36%). Predominarea pe niveluri este Lt II 1, 2, 3 m, 4 și 5.

20.1. Pahar cu corpul globular, buza oblică spre interior și țesită drept. Gr. 29.

20.2. Castron tronconic cu pictor melar (Pl. 23/10). Niv. Lt II 1

20.3. Buză de vas mic (cupă ?) lucrat la roată. Nivelul Lt II 1.

20.4. Vas borcan de tip 1, Loc. 2 (Pl. 23/4).

20.5. Vas borcan de tip 3. Pe corp 4 proeminențe tronconice între care se află un decor de linii în "X" incizate (Pl. 25/5). Nivelul Lt II 2.

20.6. Vas bitronconic cu 9 proeminențe conice pe diametrul maxim ce-i dau o formă stelară (Pl. 15/6). Gr. 32.

20.7. Vas în forma unui trunchi de sferă relativ alungită (Pl. 23/5). gr. 21.

20.8. Vas din nivelul Lt II 3.

20.9. Vas borcan cu corpul cilindric și prevăzut cu 4 alveole (Pl. 23/3).

Nivelul Lt II 4.

20. 10. Cățule - strachină tronconică (Pl. 33/10). Nivelul Lt II 5.

20.11. Strachină cu buza verticală și rotunjită, iar fundul drept (Pl. 23/6).

Loc. 9.

În afara acestora s-au mai descoperit și alte câteva miniaturi de vase - cană (Pl. 33/16) sau bol (Pl. 33/6) - dar care, fiind puțin mai mari, au fost clasificate la categoriile respective.

21. Din import provin 6 fragmente de vase (=0,19%) eleniștice. Cinci dintre ele au fost descoperite în nivelul Lt II 1, iar unul în nivelul Lt II 2.

22.0. Fragmente de amfore s-au descoperit într-un număr foarte mare, fără însă a se putea preciza numărul vaselor. De aceea ele n-au fost numărate. După aspectul lor general, ele par a aparține celor de Rhodos, Pseudo-Cos (Pl. 42/3; Gr. 12) și Cnidos.

22.1. Amforele dintr-o pastă cărămizie au fost descoperite în cvasitotalitatea nivelurilor și complexelor. Se remarcă o amforă aproape întreagă descoperită pe fundul gropii din Loc. 10. Pe partea superioară a celor două torți se află imprimată câte o ștampilă identică. Inscripția, dispusă pe trei rânduri într-un dreptunghi, este următoarea: ΕΠΙ...ΚΛΕΥΧ/ ΑΝΑ (=ΑΝ)ΔΡΥ/ ΚΝΙ [ΔΙ].Ο. Ea suprapune simbolul: sus măciucă spre stânga; jos caduceu spre dreapta. Amfora, după formă, este de tip rhodian, dar ștampila este cnidiană. Datarea ei este fixată, în al treilea sfert al sec. II a. Chr<sup>o</sup> (Pl. 41/1). Groapa aparține nivelului Lt II 2

Alături de amfora menționată mai sus s-a mai găsit și o porțiune din gâtul și toarta unei alte amfore, de dată rhodiană (Pl. 42/2), Inscripția, dispusă într-un dreptunghi, pe două rânduri, este următoarea: ΕΠΙ ΑΡΕΤΟ/ΝΟΜΟΥ ΠΑ(ΝΑΜΟΥ). Ea datează din perioada V (146 - 108 a. Chr)<sup>o</sup>

22.2. Amforele dintr-o pastă albicioasă apar doar în primele două niveluri.

22.3. Câteva fragmente de amfore dintr-o pastă cenușie apar în Gr. 12 din nivelul Lt II 4.

22.4. Un fragment ce pare a proveni dintr-o amforă locală a apărut în nivelul Lt II 2.

Pe baza tuturor celor prezentate mai sus, precum și din datele menționate în Tabelul II se pot stabili următoarele:

I.a. Dintr-un total de 3159 piese ceramică 956= 30,28% au fost descoperite în nivelul Lt II 2, 526= 16,65% în nivelul Lt II 5, 498= 15,76% în nivelul Lt II 1, 568= 17,98% în nivelul Lt II 3 și 297= 9,40% în nivelul Lt II 4.



1.b. 1425 piese (45,11%) provin din complexe, iar 1734 (= 54,89%) din strat.

2. Tipul cel mai răspândit îl reprezintă borcanul cu 1159 piese (= 36,69%), urmat de fructieră cu 587 piese (= 18,58%) și cană cu 536 piese (= 16,97%).

3. Importurile, cu excepția amforelor, sunt în număr relativ mic (6= 0,19%) și predomină în primele două niveluri.

4. În nivelurile Lt II 3-5 se întâlnește decorul pictat - dungli de vopsea roșie - și lustruit pe ceramica lucrată la roată. Cantitativ numărul pieselor nu este mare 13 pictate și 8 lustruite - dar el este important pentru evoluția ceramicii geto-dacice din Câmpia Dunării.

5. Ceramica lucrată cu mâna predomină în toate nivelurile în raport cu cea lucrată la roată. Per total, din 3154 piese 2043= 64,79% sunt lucrate cu mâna și 1116= 35,21% la roată. Diferența mai mare se întâlnește în primele trei niveluri (316/182 în nivelul Lt II 4 și 663/293 în nivelul Lt II 2) și 386/182 în Lt II 3.

6. Cronologic, majoritatea ceramicii se încadrează în perioada stabilită prin cercetări anterioare - a doua jumătate a sec. II - sfârșitul sec. I a. Chr./începutul sec. I p. Chr. Doar câteva vase fragmentare sunt specifice sec. IV - III a. Chr.

1. Opiniile privind datarea și traseul valului a se vedea la R. Vulpe în SCIV, VI, 1955, 1-2, p. 247; MCA, III, 1957, p. 235-241; V, 1959, p. 339 - 341; VI, 1959, p. 320; *Așezări getice din Muntenia*, București, 1966, p. 30.
2. R. Vulpe, VI, 1955, 1-2, p. 247, Pl. 8-9; MCA, III, 1957, p. 235-240.
3. A. Vulpe, *Dacia N. S.*, 9, 1965, p. 106 și urm.
4. M. Babeș, SCIVA, 34, 1983, 3, p. 196 - 219.
5. I. Glodariu, *Relațiile comerciale ale Daciei...*, p. 241, nr. 326; N. Lupu, *Tilișca*, Buc., 1989, p. 79, pl. 27/32; T. Kolnik în vol. *Die römische okkupation nördlich der Alpen zur zeit des Augustus*, Aschendorff, 1991, p. 76, Pl. 4/2-3.
6. I. Glodariu, E. Iaroslavski, *Civilizația fierului la daci*, Cluj - Napoca, 1979, p. 125, Pl. 73/23,24; W. M. Werner, *Eisenzeitliche Tresen an der unteren und mittleren Donau*, PBF, XVI, 4, München, 1988, p. 48 - 51.
7. I. Glodariu, E. Iaroslavski, op. cit., p. 115 - 116, Pl. 56/11; 57/14.
8. Descifrarea N. Conovici. *Vezi* și V. Grace, *Hesperia*, III, 1934, p. 259, nr. 164 - 167; Supl. VIII, 1949, p. 188, nr. 11, pl. 19/9; supl. X, 1956, p. 155 - 156, nr. 142 - 144.
9. Descifrare N. Conovici. *Vezi* și M. Nilsson, nr. 109; Hiller, 78.

La section Π. située perpendiculairement sur le milieu de la côte d'ouest de l'établissement, a une longueur de 27 m et une largeur de 8 m.

### Stratigraphie

1. Argile brune -jaune, sans matériaux archéologiques

2. Argile brune ouverte avec des taches grises. Elle constitue le niveau Bronze I - civilisation Glina.

3. Terre brune foncée, Bronze II - III de la fin de l'âge du bronze.

Pendant une étape finale de l'âge du bronze la côte d'ouest du promontoire a été fortifiée à l'aide d'un vallum aujourd'hui haut de 1,80 m. large de 4-5 m dans sa partie supérieure et 7 m à sa base.

4. Terre sableuse brûlée rouge.

5. Terre brune.

6. Lentille de sable jaune.

7. Lentille de terre grise blanchâtre.

Les lentilles 6 et 7 se trouvent d'habitude à la base du vallum ou vers la partie d'ouest. Dans le vallum on a trouvé parfois des "gallettes" en terre cuite.

8. Terre grise-brune et pigmentée appartenant à une phase postérieure à la civilisation Tei.

9. Terre brune-grise. Hallstatt pré-Basarabi (Ha I) et Basarabi (Ha II).

10. Terre grise-claire. Latène II 1

11. Terre grise-châtainé. Latène II 2

12. Sable jaune

13. Terre de remplissage avec du charbon, tessons, etc.

14. Terre grise avec des taches châtaines. Latène II 3

15. Terre grise. Latène II 4

16. Terre châtainé avec des cailloux dans la partie supérieure. Nivellement.

17. Terre noire. Latène II 5.

18. Décombres

## I. Le niveau Bronze I - Civilisation Glina

Il contenait les fosses 11 et 20, ainsi que les âtres 20 (de très grandes dimensions et ovale) et 21.

## II. L'habitat Bronze II et III

Il contenait l'hutte no.3 avec l'âtre no.5, l'hutte no.4 avec l'âtre no.6, les huttes 12 et 13 ainsi que l'âtre no. 22 rectangulaire. De même, à cet habitat peuvent appartenir les fosses no. 7, 10 et 23.

Les objets appartiennent autant à la civilisation Tei que à une phase finale de l'âge du bronze.

## III. L'habitat hallstattien (Ha I et II)

Les fouilles n'ont pas pu faire un départage typologique des matériaux Ha I et II.

L'hutte no.5 était enfouillée, l'hutte no.6 demieenfouillée contenait l'âtre no. 8. En liaison avec celui-ci était l'âtre no. 9.

L'hutte no. 11 était enfouillée et contenait l'âtre no. 7. Comme fosses à cette époque appartiennent les no. 3, 4 et 5 ainsi que l'âtre no. 24. De même on doit remarquer un groupe compact de tessons appartenant au niveau Ha I (Pré - Basarabi).

## IV. L'habitat d'époque Latène

1) L'habitat Latène ancien (Lt I) est représenté par quelques tessons qui datent des IV<sup>e</sup> - III<sup>e</sup> siècles av. J. C.

2) L'habitat Latène récent (Lt II) contient un grand nombre de complex.

L'hutte no.1 était de grandes dimensions +8+ +5 m et appartenait au niveau Lt II 1. Dans la zone centrale de la moitié nord se trouvaient trois âtres superposés qui nous suggèrent l'existence d'un certain rituel concernant la purification par l'aide du feu du terrain. L'âtre no. 1 représente l'endroit où on a effectué le rituel. L'âtre no. 2 représente un autel, de même que l'âtre no. 3 décoré au centre avec un cercle incisé. Tout près du coin de NO. à l'extérieur, se trouvait un grand vase (dolia) de provisions.

L'hutte no.2 était enfouillée et appartenait au niveau Lt II 2. Près d'elle et peut être en liaison avec elle se trouvait l'âtre no. 4.

L'hutte no. 7, du niveau Lt II 3, se présentait sous la forme d'une masse compacte de débris.

L'hutte no. 8, du niveau Lt II 1, contenait l'âtre no. 15; l'hutte no 9, du niveau Lt II 5 contenait l'âtre no. 17; l'hutte no. 10, demieenfouillée, appartenait au niveau Lt II 2.

En ce qui concerne les fosses elles appartiennent: au niveau Lt II 1 les fosses 16, 26, 29, 30,-33; au Lt II 2 les no. 9, 15, 19; au niveau Lt II 2 ou 3 les fosses 18, 24, 25, 32; au niveau Lt II 3 les no. 1, 2, 14, 17, 21; au Lt II 4 les no. 12 et 13; au niveau Lt II 3-5 la fosses no. 27 et au Lt II 5 les no. 22, 28, 31. Plus intéressantes sont la fosses no. 21 - dans laquelle, au fond, était déposé un crâne de bête à cornes - et la fosse no. 32 qui contenait un four.

Les âtres 10, 11, 13, 16, 18, 19 étaient aplatisées, tandis que les no. 12, 14 étant surélevées et avec les côtes obliques nous les considérons comme des âtres - autel. L'âtre no. 23, surposée de déchets de bronze, était probablement un âtre d'atelier. On doit remarque que l'âtre no. 11 était renversée sur place, tandis que les âtres 25, 26 et 27 n'ont pas été achevés.

Par niveaux, au Lt II 1 appartiennent les âtres 13, 18, 19; au Lt II 2 le no. 14; au Lt II 3 les 16, 23; au Lt II 4 les no. 10, 25, 26, 27; et au Lt II 5 les no. 11, 12.

Pour les objets d'inventaire on doit voir les Tableaux no. I - métal, verre, os, pierre et terre cuite - et no. II - pour la céramique. De ce dernier il ressort:

1.a D'un total de 3053 pièces céramiques 953= 31,21% ont été découvertes dans le niveau Lt II 2, 525= 17,19% dans Lt II 5, 495= 16, 21% dans Lt II 1, 468= 15,33% dans Lt II 3 et 297= 9,73% dans Lt II 4.

1.b 1319 pièces (=43,20%) proviennent des complexes et 1734 (=56,79%) des couches.

2. Le type le plus répandu est le bocal (1096 pièces= 35,90%) suivi par la fruitière (571= 18,70%) et la tasse (528= 17,29%).

3. Les pièces importées, à part les amphores, sont relativement peu nombreuses (6= 0,19%) et prédominent dans les premiers deux niveaux.

4. Dans les niveaux Lt II 3 - 5 ont rencontré le décor peint et poli.

5. La céramique travaillée à la main prédomine dans tout les niveaux; 1876 pièces= 61,44%

6. Du point de vue chronologique la céramique, en grande partie, date de la deuxième moitié du IIe siècle - fin du Ier siècle av. J. C./commencement du Ier siècle ap. J. C.

Pl. 1 Popești 1988 - 1991. Secțiunea Π - profilele pereților și planul complexelor de epocă Latène.

Pl. 2 Popești 1988 - 1991. Secțiunea Π - planul complexelor din epoca bronzului și Hallstatt.

Pl. 3 Obiecte atribuite epocii bronzului: 1) Fragment de vas, nivelul Br. II - III; 2) Fusaiolă plată, nivelul Br. I; 3) Fragment de vas, nivelul Br. I; 4) Fragment de vas, tip Glina, descoperit în Gr. 9 Lt; 5, 6, 8) Răzuitoare din silex, nivelul Br. I; 7) Răzuitor din silex, Gr. 20 Br. I.

Pl. 4 Obiecte din os și metal: 1) Vârf de săgeată din bronz, cultura Tei V (sau Hallstatt); 2) Bară din bronz descoperită în nivelul Lt II 5; 3) Sfredel - daltă din bronz, Gr. 10 Br. II; 4) Ac din cupru (bronz ?), Loc. 5 Hallstatt; 5) Piesă (fibulă ?) din bronz, nivelul Lt II 5; 6) Spatulă din os, nivelul Br. II; 7) Nasture din bronz, Br. II - III; 8) Brătară (?) din fier, nivelul Lt II 5; 9) Inel din bronz, nivelul Br. II - III; 10) Placă din bronz, nivelul Lt II 5; 11) Placă din bronz, nivelul Lt II 4.

Pl. 5 Obiecte aparținând locuirii Br. II - III: 1) Vas; 2) Fusaiolă; 3) Răzuitor din silex; 4) Răzuitor - lamă din silex, Loc. 4; 5) Vas cu corpul rectangular, descoperit în Gr. 9 Lt.

Pl. 6 Fragmente ceramice din epoca bronzului: 1, 3, 4, 6-8) Cultura Glina; 2, 5) Cultura Tei V.

Pl. 7 Fragmente ceramice (1, 4, 8, 9) și fusaiole (2, 3, 5-7) hallstattiene.

Pl. 8 Fragmente ceramice (1-4, 7) și fusaiole (5, 6) descoperite în Groapa 4 hallstattiană.

Pl. 9 Fragmente ceramice hallstattiene (1-5) și Tei V (6): 1) Vas descoperit pe fundul Gropii 22 Lt; 2-5) Fragmente ceramice descoperite în groapa 9 Lt; 6) Fragment ceramic.

Pl. 10 Fragmente ceramice, cultura Basarabi: 1) Buză de castron descoperită în Groapa 9 Lt; 2) Ceașcă; 3) Buză de vas.

Pl. 11 Fragmente ceramice hallstattiene: 1) Cană din Gr. 4; 2, 7) Străchini; 3, 5) Castroane; 4, 6) Cană - ceașcă.

Pl. 12 Fragmente ceramice hallstattiene.

Pl. 13 Planul și profilul vetrelor 1-3 din Locuința 1 Lt.

Pl. 14 Planul și profilul vetrei 12 Lt.

Pl. 15 Obiecte descoperite în locuirea Lt: 1) Vârf de corn din nivelul Lt II 4; 2) Colț de mistreț, Nivelul Lt II 5; 3) Picioare de figurină din lut ars, nivelul Lt II 4; 4)

Figurină zoomorfă, nivelul Lt II 4; 5) Sferă din lut ars, nivelul Lt II 5; 6) Vas miniatural, Gr. 32; 7) Fragment de brățară din bronz, Loc. 1; 8) Fragment de brățară din bronz, Loc. 7; 9) Saltaleone din bronz, Ha I, Loc. 1; 10) Verigă din bronz, nivelul Lt II 5; 11) Monetă geto-dacică, nivelul Lt II 2; 12) Inel din argint, nivelul Lt II 3; 13) Pandantiv - clopoțel din bronz, nivelul Lt II 2; 14) Mărgea din sticlă, Gr. 22; 15) Vârf de săgeată din fier, nivelul Lt II 2; 16) Mărgea din sticlă, Loc. 1; 17) Mărgea din sticlă, nivelul Lt II 4; 18) Mărgea din lut ars, Loc. 2; 19) Mărgea din lut ars, nivelul Lt II 4.

Pl. 16 Obiecte din metal descoperite în locuirea Latène: 1) Cuțit din fier, Loc. 2; 2) Cosor din fier, Loc. 2; 3) Fragment de foarfecă din fier, nivelul Lt II 5; 4) Garnitură din bronz, nivelul Lt II 5; 5) Garnitură din bronz, Gr. 9; 6-9) Tablă din bronz, nivelul Lt II 5; 10) Tablă din bronz, nivelul Lt II 2; 11) Placă din bronz, nivelul Lt II 2; 12) Placă de centură din bronz și fier, passim; 13) Cui - piron din fier, Loc. 2; 14) Cosor din fier, nivelul Lt II 2-3; 15) Cuțit din fier, nivelul Lt II 5; 16) Cuțit din fier, nivelul Lt II 2.

Pl. 17 Obiecte din metal: 1) Fragment de sabie, passim; 2) Psație din fier, passim; 3) Belciug din fier, passim; 4) Teacă din bronz, nivelul Lt II 5; 5) Suport de cazan din bronz, Gr. 8; 6) Crampon din fier, nivelul Lt II 5; 7) Bară din fier, Loc. 1; 8) Piesă din fier, nivelul Lt II 5; 9) Cheie din fier, passim; 10-11) Fragmente de fibule din bronz, Loc. 10; 13) Fibulă din fier, Loc. 10; 14) Vârf de săgeată din fier, nivelul Lt II 5.

Pl. 18 Obiecte din metal (1-7) și lut ars (8-11): 1) Piron din fier, nivelul Lt II 4; 2) Fragment de cataramă din fier, nivelul Lt II 3; 3) Topor din fier, nivelul Lt II 4; 4-5) Table din bronz, Loc. 1 și nivelul Lt II 4; 6) Bară - belciug din fier, nivelul Lt II 5; 7) Cosor din fier, nivelul Lt II 2; 8-9) Lustruitoare, nivelul Lt II 3 și Gr. 32; 10) Fusatolă, Gr. 9; 11) Fusatolă - mărgea, Gr. 27.

Pl. 19 Obiecte din piatră; 1-3) Cute din nivelurile Lt II 3, 4 și Gr. 32; 4) Lustruitor din nivelul Lt II 3-4.

Pl. 20 Greutăți (1, 2) și fusatole (3-12): 1, 6, 12) nivelul Lt II 5; 2) Gr. 9; 3, 9) nivelul Lt II 1; 4, 5, 8, 11) nivelul Lt II 4; 7) passim; 10) Gr. 29.

Pl. 21 Obiecte din lut ars: 1) Placă discoidală, Gr. 27; 2-3) Greutăți, Gr. 9 și Loc. 9; 4-6) Rondelă, Gr. 9; 7) Fusatolă - mărgea, Gr. 9; 8) Cărămidă, nivelul Lt II 3-4

Pl. 22 Fusatole: 1, 5) nivelul Lt II 5; 2) Loc. 9; 3) Loc. 1; 4) Gr. 13; 6) Nivelul Lt II 3; 7) Loc. 2; 8) Gr. 12.

Pl. 23 Ceramică: 1, 6) Loc. 9; 1) Gr. 13; 3) nivelul Lt II 4; 4) Loc. 2; 5) Gr. 21; 7, 8) nivelul Lt II 2; 9) passim; 10) nivelul Lt II 1.

Pl. 24 Borcane lucrate cu mâna: 1) Bc. 2 din Loc. 2; 2) Bc. 2+3 din nivelul Lt II 5; 3) Bc. 3 din nivelul Lt II 1; 4) Bc. 3 din Gr. 17; 5-8) Bc. 3 din nivelul Lt II 5; 9) Bc. din Gr. 12; 10) Bc. 2 din Gr. 12.

Pl. 25 Borcane (1-4), vas borcan miniatură (5) și vas de provizii (6): 1-2) Gr. 31; 3) Bc. 1 din Gr. 28; 4) Bc. 1 din Loc. 2; 5) Bc. 3 miniatură din nivelul Lt II 2; 6) Vas de provizii gen Bc. 2 din Loc. 1.

Pl. 26 Fragmente de fructiere (1-3, 6, 7) și castroane (4,5) lucrate cu mâna (2) și la roată (1, 3-7): 1,4) Loc. 10; 2,5) Loc. 7; 3) nivelul Lt II 3; 6,7) Gr. 22.

Pl. 27 Fructiere lucrate la roată: 1) passim; 2) Gr. 15; 3,5,6) Loc. 10; 4) Gr. 29.

Pl. 28 Ceramică cu decor lustruit lucrată cu mâna (1) sau la roată (2-7): 1) Borcan din nivelul Lt II 4; 2) Fructieră din nivelul Lt II 4; 3) Picior de fructieră, passim; 4) Cană, passim; 5) Fructieră sau castron din nivelul Lt II 3; 6) cană din nivelul Lt II 5; 7) Fructieră din nivelul Lt II 3.

Pl. 29 Fragmente de cani lucrate la roată (1, 2) și fructiere lucrate cu mâna (3,4): 1,2) Gr. 2; 3) Loc. 2; 4) Loc. 10

Pl. 30 Căni lucrate la roată și cu decor lustruit: 1-2) nivelul Lt II 5; 3) Loc. 1.

Pl. 31 Ceramică pictată (1-6) sau cu decor în relief (7): 1) Castron din nivelul Lt II 3; 2-3) Fructieră din Loc. 9; 4) Fructieră, nivelul Lt II 3; 5-6) Căni din nivelul Lt II 5 și 3; 7) Fragment ceramic din nivelul Lt II 5.

Pl. 32 Ceramică pictată: 1-2) Căni din Gr. 12; 3) Cană din nivelul Lt II 4; 4) fragment (Import ?), nivelul Lt II 1; 5-6) Fragmente din nivelul Lt II 4 și 2; 7) Cană, nivelul Lt II 5.

Pl. 33 Fragmente de vase: 1) Castron la roată, Loc. 9; 2) Picior de fructieră mică, lucrată la roată, Loc. 1; 3) Cupă lucrată la roată, Gr. 27; 4) Bol-cupă lucrat cu mâna, Gr. 29; 5) Cupă lucrată la roată, Gr. 12; 6) Bol-cupă lucrat cu mâna, nivelul Lt II 1; 7) Ulcior cu scurgerea orizontală, lucrat la roată, nivelul Lt II 4; 8) Buză de cană-ulcior lucrată la roată, Loc. 1; 9) Buză de ulcior lucrat la roată, Gr. 2; 10) Cățuie, miniatură, nivelul Lt II 5; 11) Fund de cană lucrată la roată, Gr. 22 pe fund; 12) Buză de ulcior sau de unguentariu (?) lucrat la roată, nivelul Lt II 4; 13) Cupă lucrată la roată, Gr. 22 pe fund; 14) Cană lucrată cu mâna, Gr. 29; 15) Cană lucrată cu mâna, nivelul Lt II 2; 16) Cană miniatură, lucrată cu mâna, passim; 17) Ulcior lucrat la roată, Loc. 1.

Pl. 35 Obiecte din lut ars și vase ceramice: 1) Cana strecurătoare lucrată cu mâna, nivelul Lt II 2; 2-3) Fragmente de olane, nivelul Lt II 5 și passim; 4) Strecurătoare lucrată la roată, Loc. 1; 5) Ulcior lucrat la roată, nivelul Lt II 1; 6) Cană lucrată cu mâna, nivelul Lt II 5.



Pl. 36 Cupe lucrate la roată: 1) Gr. 33; 2, 11) gr. Loc. 10; 3,7) Loc. 10; 4,5,8) Gr.9; 6) Loc. 9; 9-10) Loc. 1.

Pl. 37 Ceramică: 1) Cană de tip kantharos cu decor pictat, nivelul Lt II 3; 2) Cană de tip kantharos cu decor lustruit, nivelul Lt II 5; 3-4) Capace lucrate la roată, Loc. 1 și Gr. 32; 5) Capac lucrat cu mâna, Gr. 27; 6-7) Ceramică de import (?) cu decor pictat, nivelul Lt II 1; 8) Cană de tip kantharos lucrată la roată, passim; 9) Capac lucrat la roată, cu decor crestă, Loc. 1; 10) Capac lucrat cu mâna, Loc. 9; 11) Capac lucrat la roată, nivelul Lt II 4.

Pl. 38 Cătuț: 1) Gr. 9; 2,6) nivelul Lt II 4; 3,5) Loc. 10; 4) nivelul Lt II 2; 7) Gr. 12.

Pl. 39 Cătuț: 1) nivelul Lt II 4; 2-4) Loc. 2; 5) Gr. 9; 6) Gr. 21.

Pl. 40 Chiupuri mari (1, 3, 6-8) și mici (10), vase de provizii lucrate la roată (5) sau cu mâna (4), kernos (2) și rășniță din piatră (9) descoperite în locuirea geto-dacică: 1) Gr. 9; 2) nivelul Lt II 1; 3) nivelul Lt II 3; 4) nivelul Lt II 4; 5) Gr. 29; 6) passim; 7) Loc. 1; 8,10) nivelul Lt II 5; 9) Loc. 10.

Pl. 41 Ceramică (1-5) și turtă din lut ars (6): 1) Amforă cu torți șampilate, groapa din Loc. 10; 2) Borcan 5, passim; 3) Urnă, Gr. 2; 4) Urnă, nivelul Lt II 4; 5) Buză de cană lucrată la roată, nivelul Lt II 5; 6) Turtă din lut ars, nivelul Lt II 5.

Pl. 42 1) Planul gropii din Loc. 10; 2) Amforă șampilată din gr. Loc. 10; 3) Amforă, Gr. 12; 4) Vas - borcan, passim; 5-6) Vase, Loc. 1.

Pl. 43 Tipar (1) și boluri de tip delian (2-11): 1) Gr. 28; 2) Gr. 17; 3) Gr. 14; 4) Gr. 12; 5-8) Loc. 1; 9) Gr. 9; 10) Loc. 8; 11) Gr. 24.

Pl. 44 Boluri de tip delian: 1-4) Nivelul Lt II 3; 5) Gr. 15; 6) Nivelul Lt II 2; 7) Nivelul Lt II 1; 8-9) Loc. 9.

Pl. 45 Boluri de tip delian: 1,4) Nivelul Lt II 5; 2-3) Nivelul Lt II 4; 5) passim.

Pl. 1. Popești 1988 - 1991. Section II - les profils des parois de la section et le plan des complexes d'époque Latène.

Pl. 2 Popești 1988 - 1991. Section II - les plans des complexes de l'Âge du Bronze et du Hallstatt.

Pl. 3 Objets de l'Âge du Bronze: 1) Fragment de vase, niveau Br. II - III; 2) Fusaiole plate, niveau Br. I; 3) Fragment de vase, niveau Br. I; 4) Fragment de vase, type Glina, découvert dans la Fosse 9 Lt; 5, 6; 8) Râcloirs en silex, niveau Br I; 7) Râcloir en silex, Fosse 20, Br. I.

Pl. 4 Objets en os et métal: 1) Pointe de Flèche en bronze, civilisation Tel V (ou Hallstatt); 2) Barre en bronze découverte dans le niveau Lt II 5; 3) Vrille-ciseau en bronze, Fosse 10 Br. II; 4) Aiguille en cuivre (bronze?), Hutte 5 ha; 5) Pièce (fibule?) en bronze, niveau Lt II 5; 6) Spatule en os, niveau Br. II; 7) Bouton en bronze, Br. II - III; 8) Bracelet (?) en fer, niveau Lt II 5; 9) Anneau en bronze, niveau Br. II - III; 10) Plaque en bronze, niveau Lt II 5; 11) Plaque en bronze, niveau Lt II 4.

Pl. 5 Objets appartenant à l'habitat Br. II - III: 1) Vase; 2) Fusaiole; 3) Râcloir en silex; 4) Râcloir - lame, de silex, Hutte 4; 5) Vase avec le corp rectangulaire, découvert dans la fosse 9 Lt.

Pl. 6 Fragments céramiques de l'Âge du bronze: 1, 3, 4, 6 - 8) Civilisation Glina; 2, 5) Civilisation Tel V.

Pl. 7 Fragments céramiques (1, 4, 8, 9) et fusaioles (2, 3, 5 - 7) hallstattiennes.

Pl. 8 Fragments céramiques (1 - 4, 7) et fusaioles (5, 6) découvertes dans la Fosse 4 hallstattienne.

Pl. 9 Fragments céramiques hallstattiens (1 - 5) et Tel V (6): 1) Vase découvert au fond de la Fosse 22 Lt; 2 - 5) Fragments céramiques découverts dans la Fosse 9 Lt; 6) Fragment céramique.

Pl. 10 Fragments céramiques, civilisation Basarabi: 1) Bord de chaudron découvert dans la Fosse 9 Lt; 2) Tasse; 3) Bord de vase.

Pl. 11 Fragments céramiques hallstattiens: 1) Tasse de la Fosse 4; 2, 7); Ecuelles; 3, 5) Chaudrons; 4, 6) Tasse.

Pl. 12 Fragments céramiques hallstattiens.

Pl. 13 Le plan et le profil des âtres 1 - 3 de la Hutte 1 Lt.

Pl. 14 Le plan et le profil de l'âtre 12 Lt.

Pl. 15 Objets découverts dans l'habitat Latène: 1) Extrémité de corne du niveau Lt II 4; 2) Dèffense de sanglier, niveau Lt II 5; 3) Pieds d'une figurine en terre culte,

niveau Lt II 4; 4) Statuette zoomorphe, niveau Lt II 4; 5) Sphère en terre cuite, niveau Lt II 5; 6) Vase en miniature, Fosse 32; 7) Fragment de bracelet en bronze, Hutte 1; 8) Fragment de bracelet en bronze, Hutte 7; 9) Saltaleon en bronze Ha I, Hutte 1; 10) Anneau en bronze, niveau Lt II 5; 11) Monnaie gëto-dace, niveau Lt II 2; 12) Anneau en argent, niveau Lt II 3; 13) Pendentif-petite cloche en bronze, niveau Lt II 2; 14) Perle en verre, Fosse 22; 15) Pointe de flèche en fer, niveau Lt II 2; 16) Perle en verre, Hutte 1; 17) Perle en verre, niveau Lt II 4; 18) Perle en terre cuite, Hutte 2; 19) Perle en terre cuite, niveau Lt II 4.

Pl. 16 Objets en métal découverts dans l'habitat Latène: 1) Couteau en fer, Hutte 2; 2) Serpe en fer, Hutte 2; 3) Fragment de ciseau en fer, niveau Lt II 5; 4) Garniture en bronze, niveau Lt II 5; 5) Garniture en bronze, Fosse 9; 6 - 9) Plaque en bronze, niveau Lt II 5; 10) Plaque en bronze, niveau Lt II 2; 11) Plaque en bronze, niveau Lt II 2; 12) Plaque de ceinture en bronze et fer, passim; 13) Clou en fer, Hutte 2; 14) Serpe en fer, niveau Lt II 2 - 3; 15) Couteau en fer, niveau Lt II 5; 16) Couteau en fer, niveau Lt II 2.

Pl. 17 Objets en métal: 1) Fragment d'épée, passim; 2) Mors en fer, passim; 3) Anneau en fer, passim; 4) Fourreau en bronze, niveau Lt II 5; 5) Souport de chaudron en bronze, Fosse 8; 6) Crampon en fer, niveau Lt II 5; 7) Barre en fer, Hutte 1; 8) Pièce en fer, niveau Lt II 5; 9) Clef en fer, passim; 10-11) Fragments de fibules en bronze, Hutte 10; 13) Fibule en fer, Hutte 10; 14) Pointe de flèche en fer, niveau Lt II 5.

Pl. 18 Objets en métal (1 - 7) et terre cuite (8 - 11): 1) Clou en fer, niveau Lt II 4; 2) Fragment de boucle de ceinture en fer, niveau Lt II 3; 3) Hache en fer, niveau Lt II 4; 4 - 5) Plaques en bronze, Hutte 1 et niveau Lt II 4; 6) Barre-anneau en fer, niveau Lt II 5; 7) Serpe en fer, niveau Lt II 2; 8-9) Polissoirs, niveau Lt II 3 et Fosse 32; 10) Fusaiole, Fosse 9; 11) Fusaiole-perle, Fosse 27.

Pl. 19 Objets en pierre: 1 - 3) Aiguiloir des niveaux Lt II, 3, 4 et Fosse 32; 4) Polissoir du niveau Lt II 3-4.

Pl. 20 Poids (1, 2) et fusaioles (3 - 12).

Pl. 21 Objets en terre cuite: 1) Plaque discoidale, Fosse 27, 2-3) Poids, Fosse 9 et Hutte 9; 4 - 6) Rondelles, Fosse 9; 7) Fusaiole-perle, Fosse 9; 8) Brique, niveau Lt II 3-4.

Pl. 22 Fusaioles:

Pl. 23 Céramique

Pl. 24 Vases-bocal travaillés à la main.

Pl. 25 Bocaux (1 - 4), vase bocal en miniature (5) et vase pour les provisions (6).

Pl. 26 Fragments de fruitières (1 - 3, 6, 7) et chaudrons (4, 5) travaillés à la main (2) et tournés (1, 3 - 7).

Pl. 27 Fruitières tournées.

Pl. 28 Céramique avec un décor poli, travaillée à la main (1) au Tournée (2 - 7).

Pl. 29 Fragments de brocs tournés (1, 2) et fruitiers travaillés à la main (3, 4).

Pl. 30 Tasses tournées et avec un décor poli.

Pl. 31 Céramique peinte (1-6) ou avec le décor en relief (7).

Pl. 32 Céramique peinte: 1-2) Tasses-brocs, Fosse 12; 3) Tasse-broc du niveau Lt II 4; 4) Fragment, importation (?), niveau Lt II 1; 5-6) Fragments, niveau Lt II 4 et 2; 7) Tasse, niveau Lt II 5.

Pl. 33 Fragments de vases: 1) Chaudron, tourné, Hutte 9; 2) Pied d'une petite fruitière, tourné, Hutte 1; 3) Coupe, tournée, Fosse 27; 4) Bole-coupe, à la main, Fosse 29; 5) Coupe, tournée, Fosse 12; 6) Bole-coupe, à la main, niveau Lt II 1; 7) Cruche, tournée, niveau Lt II 4; 8) Bord d'une tasse-cruche, tournée, niveau Hutte 1; 9) Bord de cruche, tournée, Fosse 2; 10) "Tasse dacique", miniature, niveau Lt II 5; 11) Fond de tasse, tournée, Fosse 22; 12) Bord de cruche ou d'un unguentarium (?) tournée, niveau Lt II 4; 13) Coupe, tournée, Fosse 22; 14) Tasse, à la main, Fosse 29; 15) Tasse, à la main, niveau Lt II 2; 16) Tasse, miniature, à la main, passim; 17) Cruche, tournée, Hutte 1.

Pl. 35 Objets en terre cuite et vases céramiques: 1) Tasse-passoire, à la main, niveau Lt II 2; 2-3) Fragments de tuiles, niveau Lt II 5 et passim; 4) Passoire, tournée, Hutte 1; 5) Cruche, tournée, niveau Lt II 1; 6) Tasse, à la main, niveau Lt II 5.

Pl. 36 Coupes, tournées.

Pl. 37 Céramique: 1) Tasse type Khantaros avec un décor peint, niveau Lt II 3; 2) Tasse type Khantaros, décor poli, niveau Lt II 5; 3-4) Couvercles, tournées, Hutte 1 et Fosse 32; 5) Couvercle, à la main, Fosse 27; 6-7) Céramique d'importation (?), décor peint, niveau Lt II 1; 8) Tasse-Khantaros, tournée, passim; 9) Couvercle, tournée, décor entaillé, Hutte 1; 10) Couvercle, à la main, Hutte 9; 11) Couvercle, tournée, niveau Lt II 4.

Pl. 38 "Tasses daciques".

Pl. 39 "Tasses daciques".

Pl. 40 Pythoi (1, 3, 6-8, 10), vases de provisions, tournée (5) ou à la main (4), Kernos (2) et moulin à main en pierre (9) découverts dans l'habitat géto-dace.

Pl. 41 Céramique (1-5) et "gale" de torchis (6): 1) Amphore avec les anses timbrées, la fosse de la Hutte 10; 2) Bocal 5, passim; 3) "Urne", Fosse 2; 4) "Urne",

niveau Lt II 4; 5) Bord de tasse, tournée, niveau Lt II 5; 6) "Galet" de torchis en Terre cuite, niveau Lt II 5.

Pl. 42 1) Le plan de la Fosse de Hutte 10; 2) Amphore timbrée, la Fosse de la Hutte 10; 3) Amphore, Fosse 12; 4) Vase-bocal, passim; 5-6) Vasses, Hutte 1.

Pl. 43 Moule (1) et boles du type délien (2-1 1).

Pl. 44 Boles du type délien.

Pl. 45 Boles du type délien.

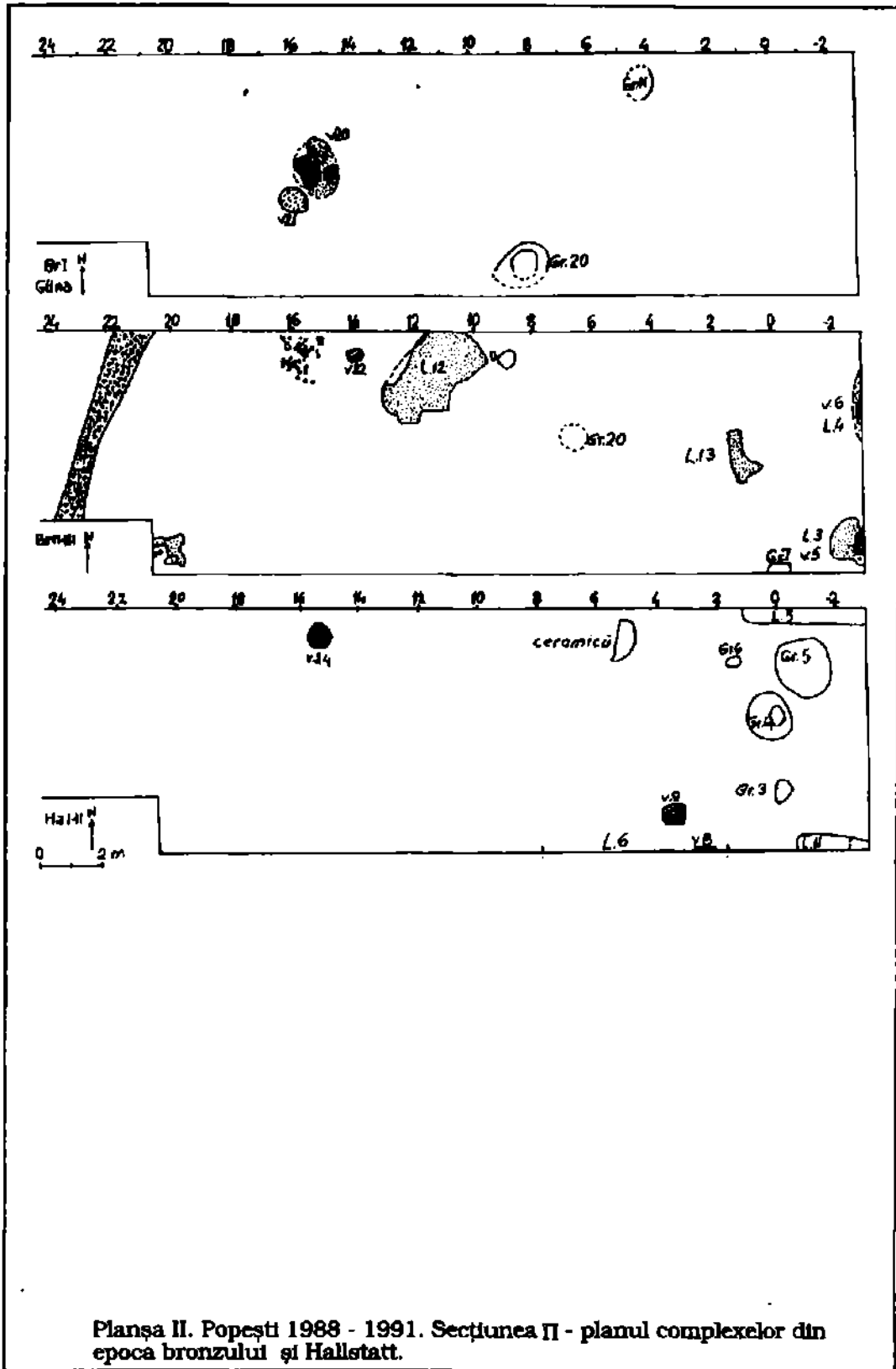

Planşa II. Popăști 1988 - 1991. Secțiunea II - planul complexelor din epoca bronzului și Hallstatt.

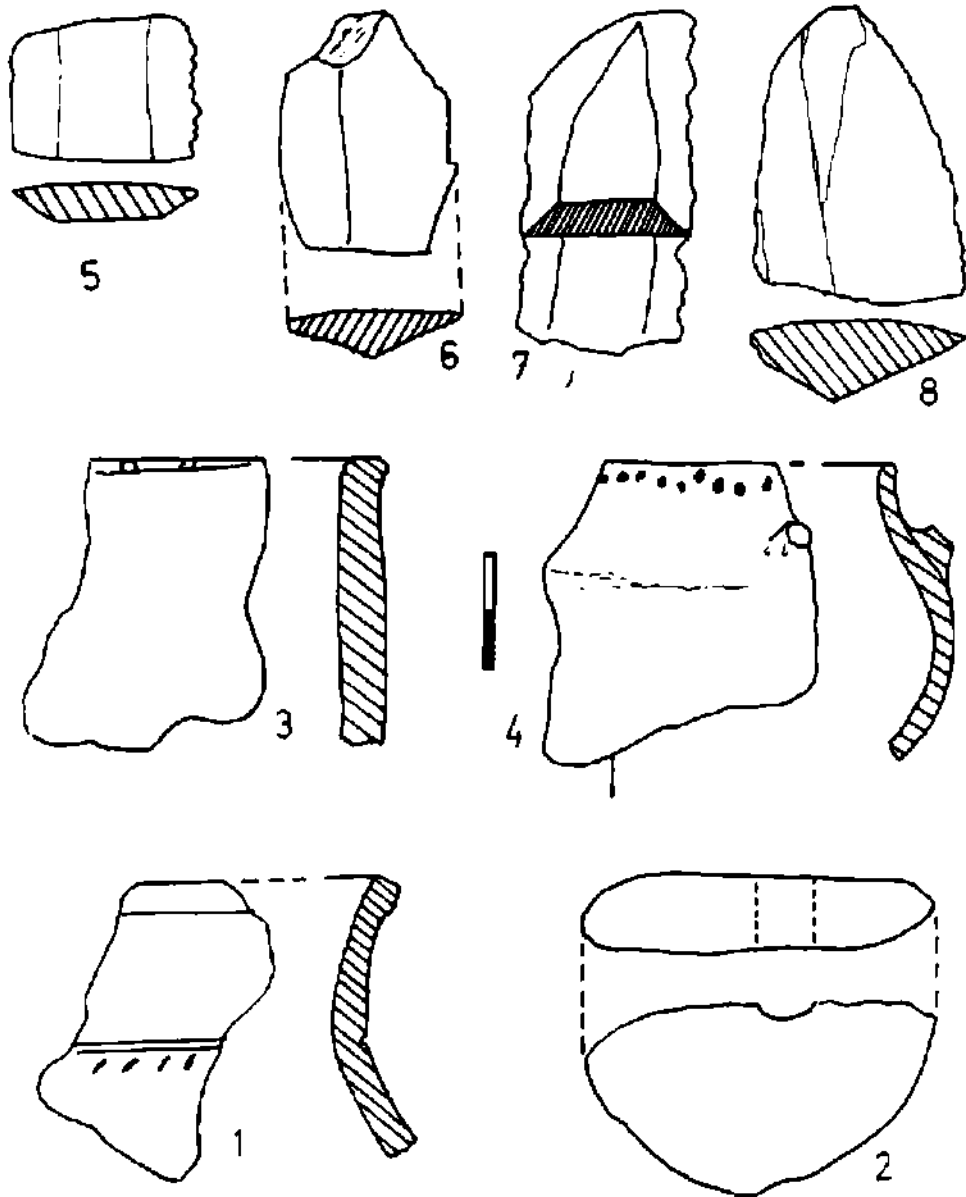

Planșa III. Obiecte atribuite epocii bronzului: 1) Fragment de vas, nivelul Br.II - III; 2) fusolă plată, nivelul Br.I; 3) fragment de vas, nivelul Br.I; 4) fragment de vas, tip Gîna, descoperit în gr. 9 Lt.; 5, 6, 8) răzuitoare din silex, nivelul Br. I; 7) răzuitoare din silex, gr. 20 Br. I.

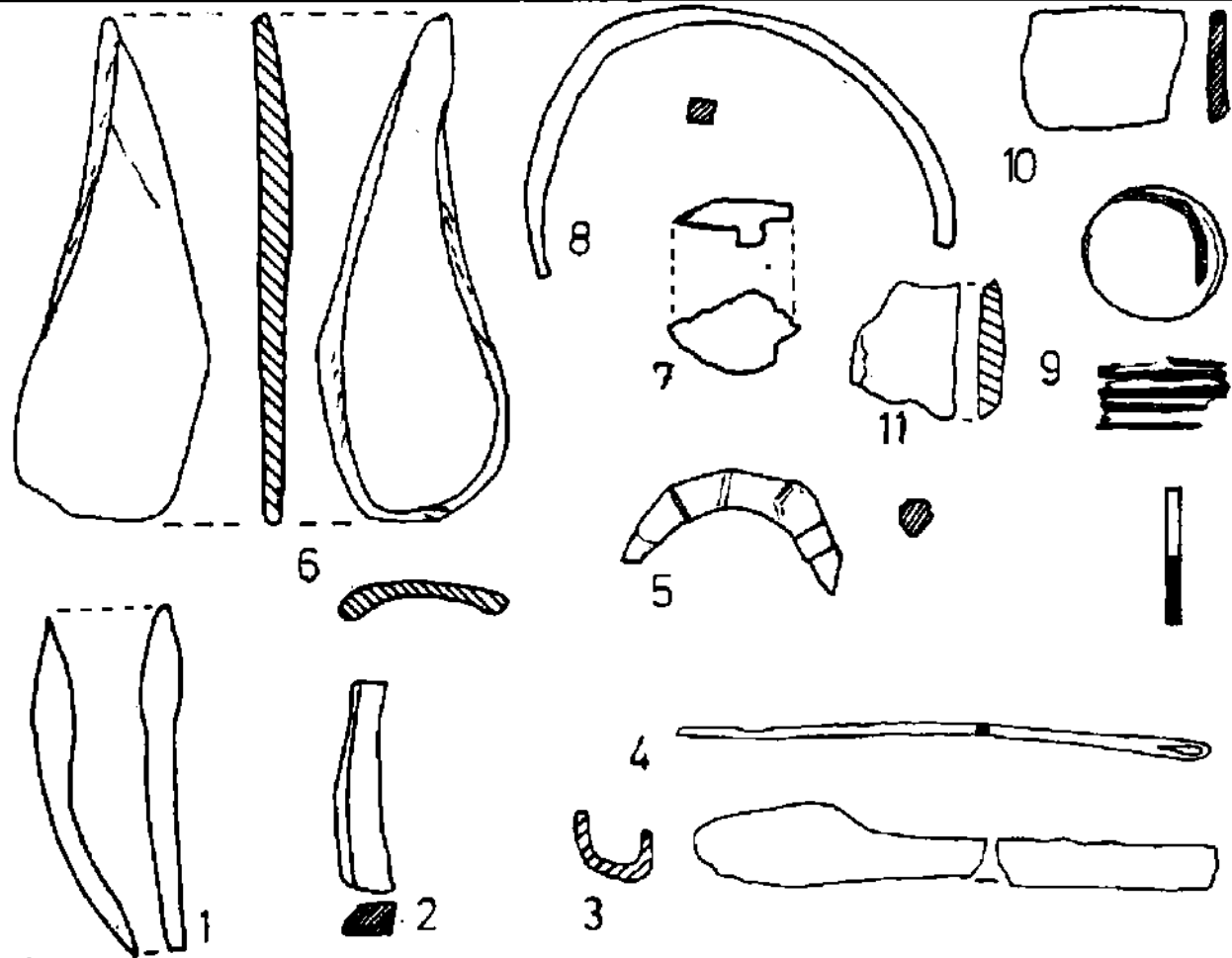

Plansa IV. Obiecte din os și metal. 1) vârf de săgeată din bronz, cultura Tei V (sau Hallstatt); 2) bară din bronz descoperită în nivelul Lt II 5; 3) săfredel - daltă din bronz, gr. 10 Br. II; 4) ac din cupru (bronz?), loc. 5, Hallstatt; 5) Plesă (fibulă?) din bronz nivelul, Lt II 5; 6) spatulă din os, nivelul Br. II; 7) nasture din bronz Br. II - III; 8) brățară (?) din fier, nivelul Lt II 5; 9) inel din bronz, nivelul Br. II - III; 10) placă din bronz, nivelul Lt II 5; 11) placă din bronz, nivelul Lt II 4.



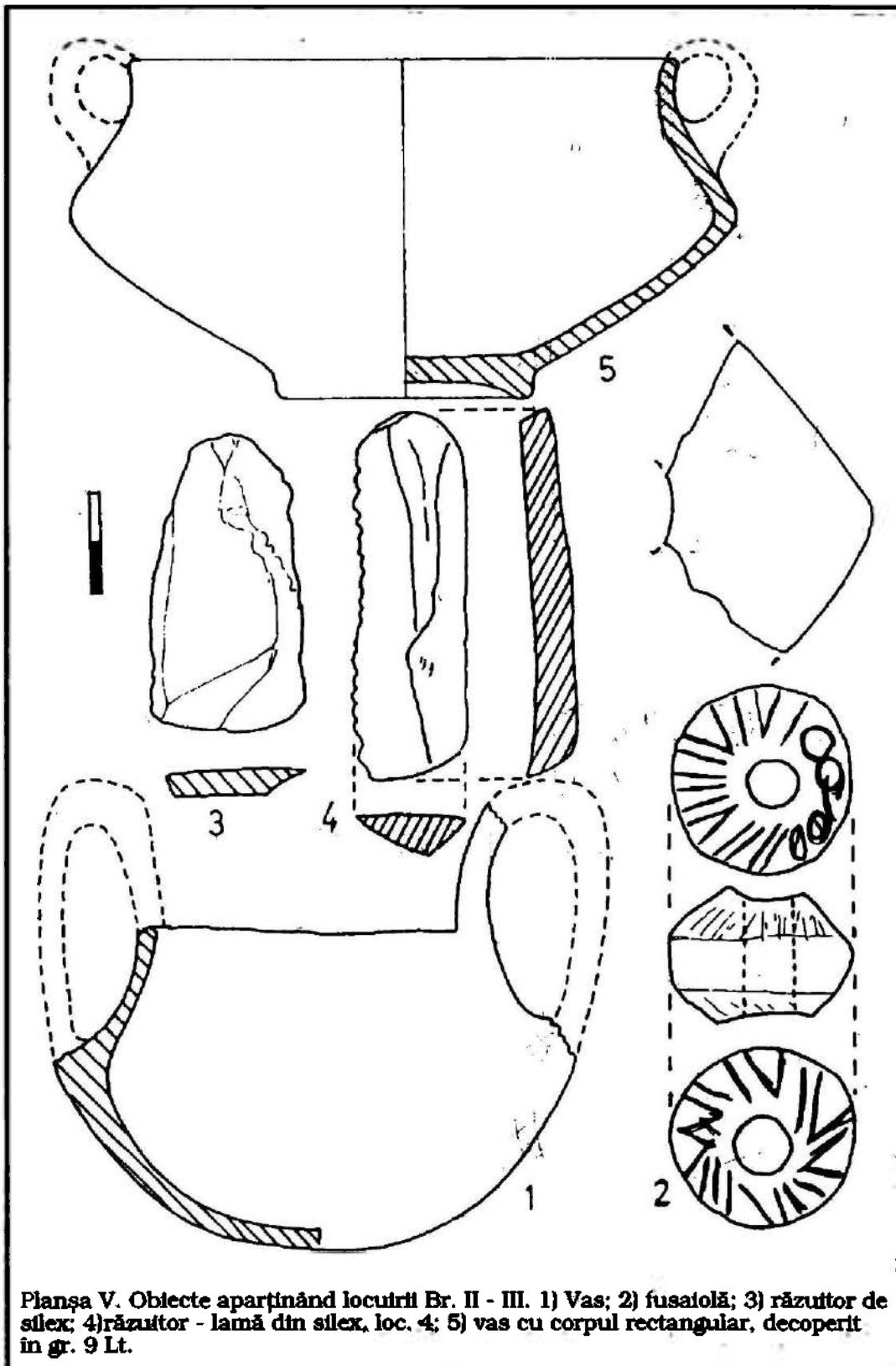

Plasa V. Obiecte aparținând locuirii Br. II - III. 1) Vas; 2) fusaiolă; 3) răzuitor de sillex; 4)răzuitor - lamă din sillex, loc. 4; 5) vas cu corpul rectangular, decoperit în gr. 9 Lt.

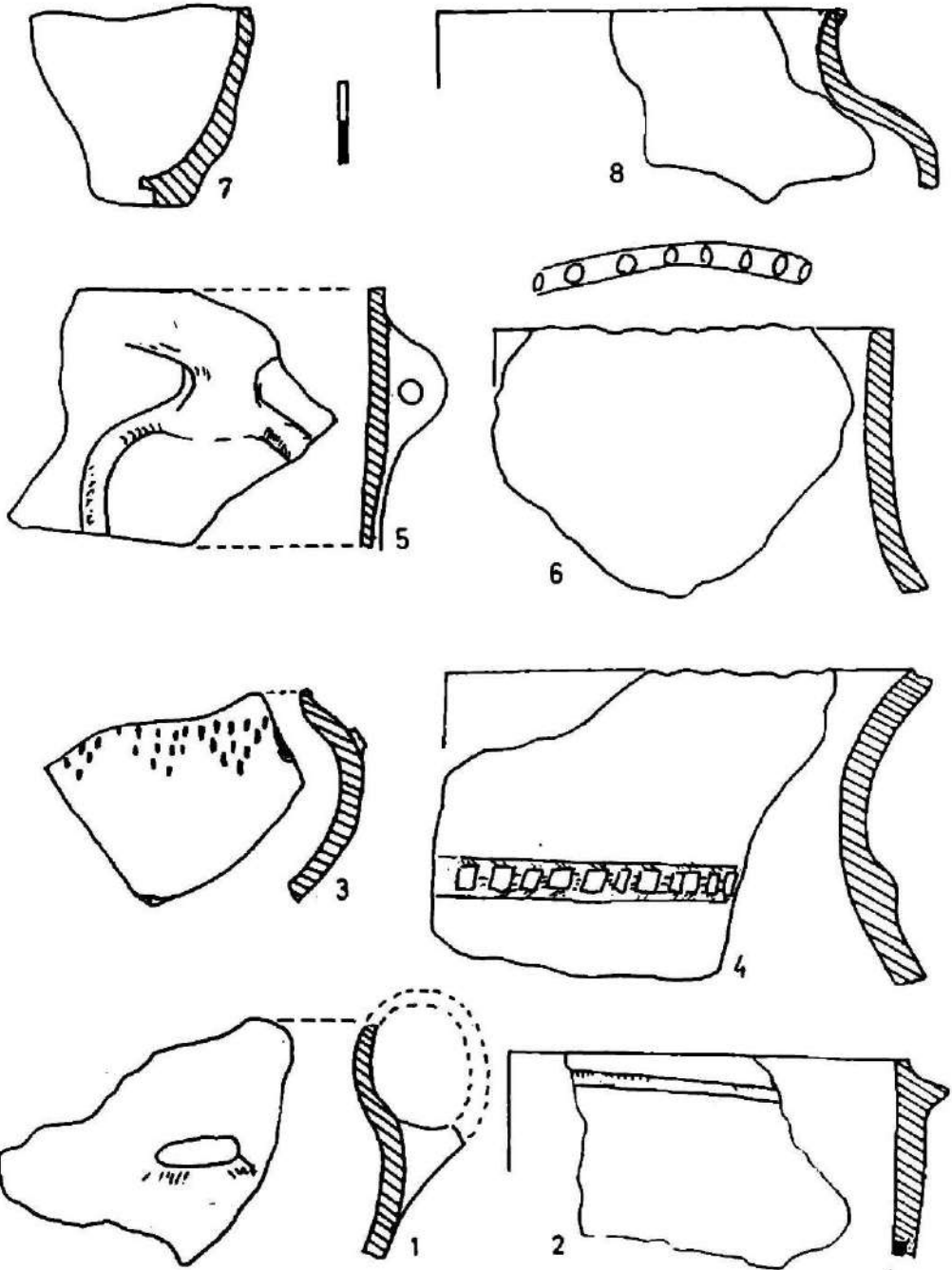

Planșa VI. Fragmente ceramice din epoca bronzului: 1, 3, 4, 6-8) Cultura Gîlna; 2, 5) Cultura Tei V.

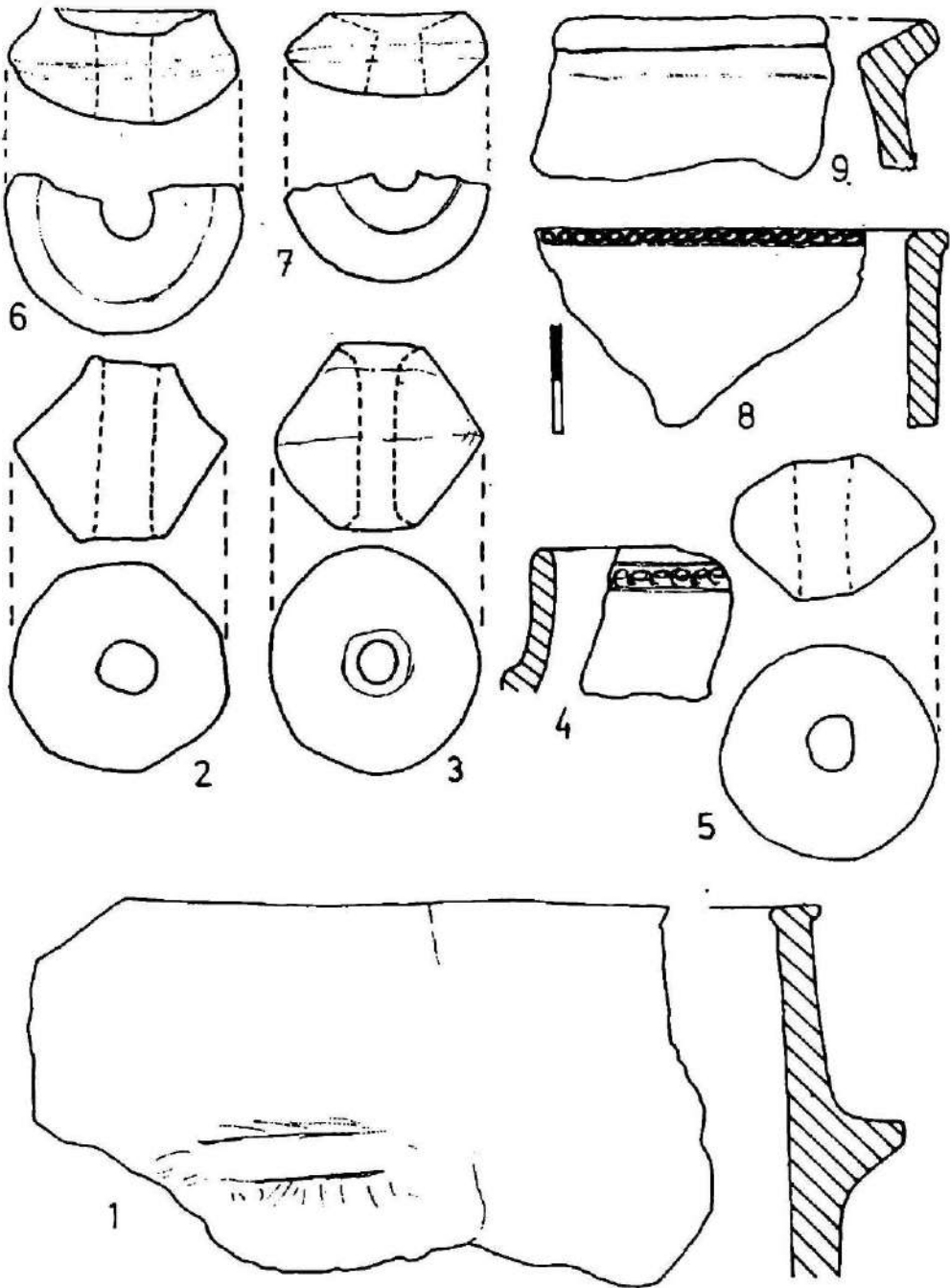

Planşa VII. Fragmente ceramice (1, 4, 8, 9) și fusatoile (2, 3, 5-7) hallstattiene.

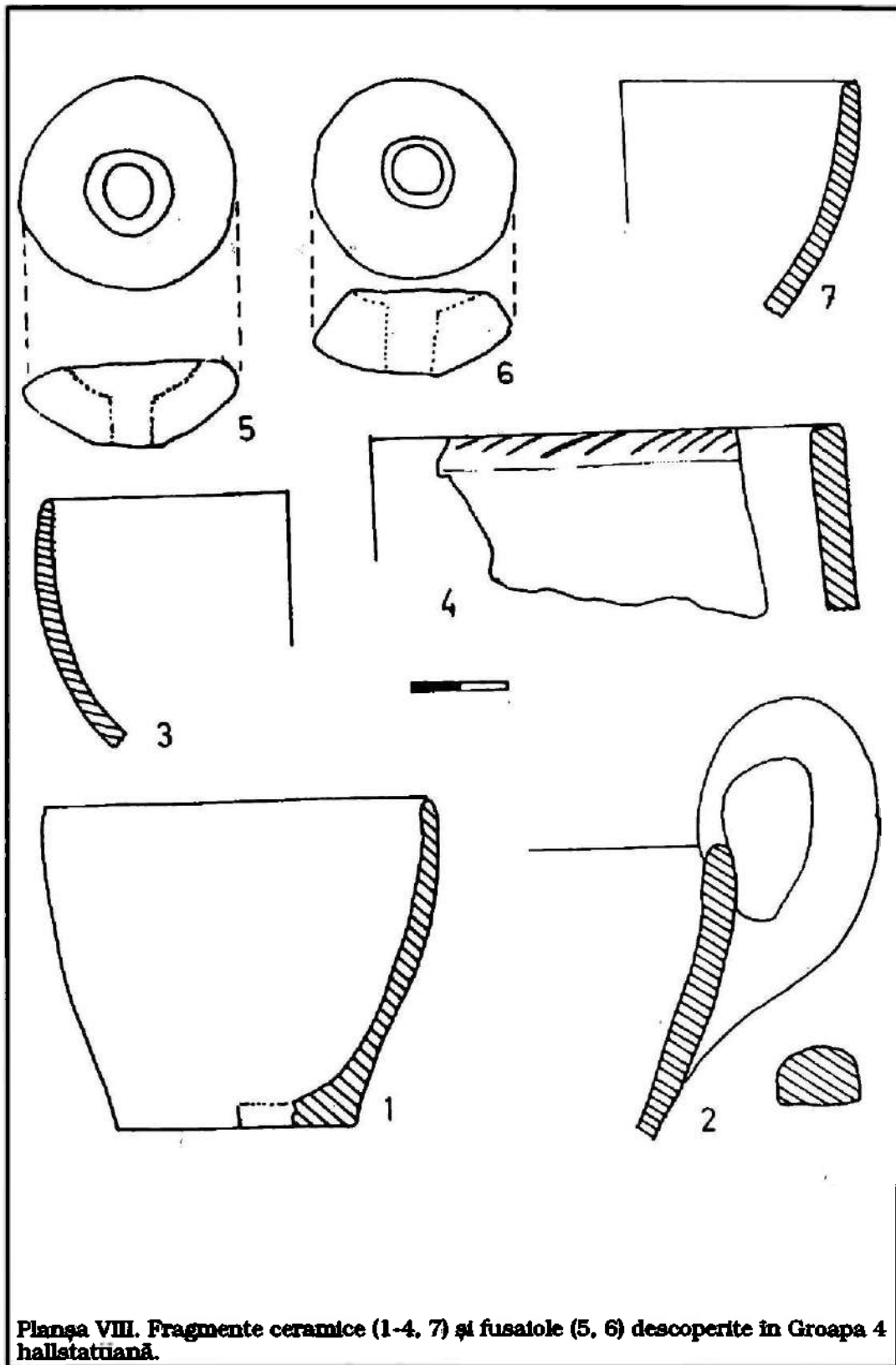

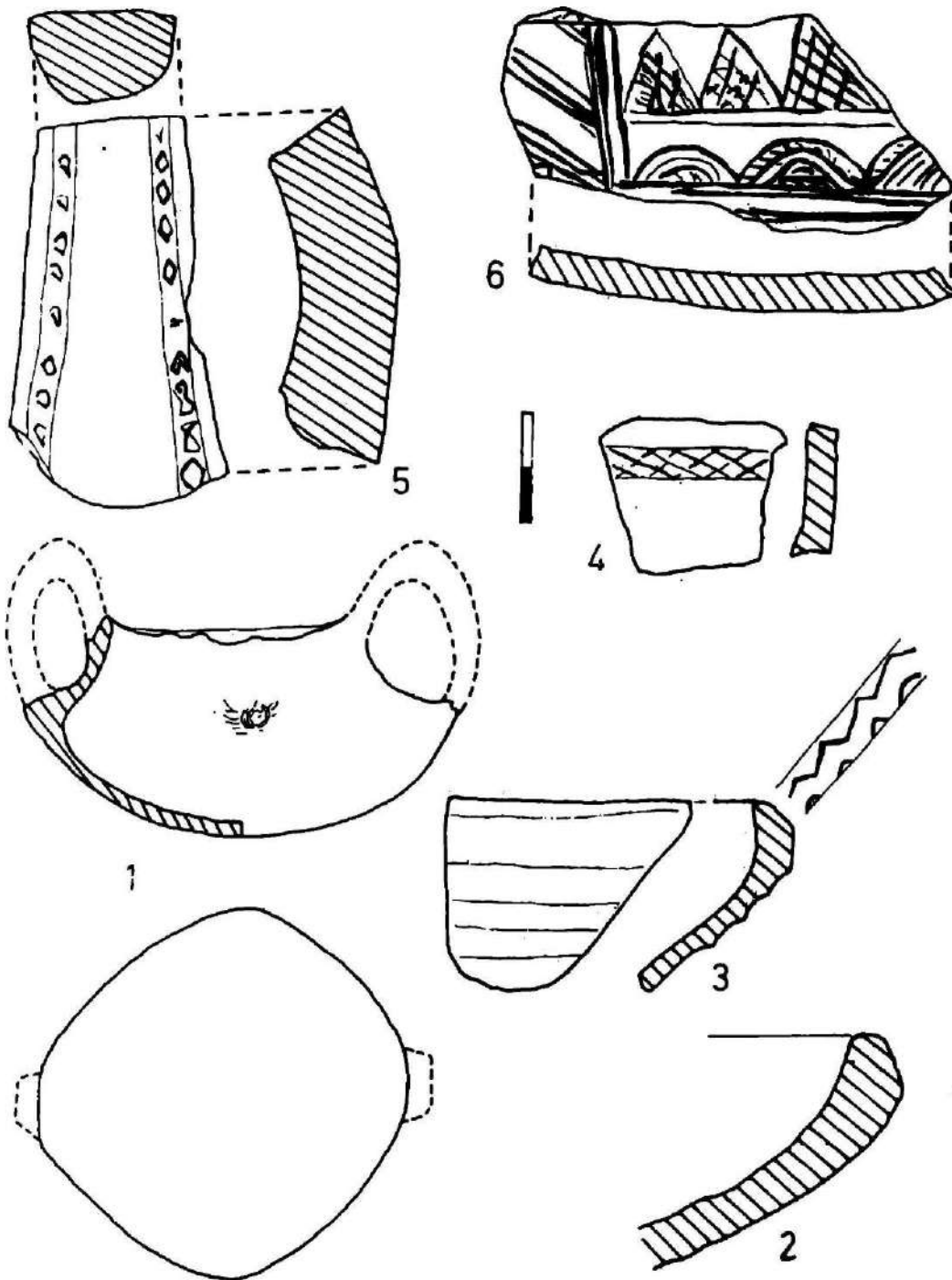

Plansa IX. Fragmente ceramice hallstattiene (1-5) și tel V (6): 1) vas descoperit pe fundul gr. 22 Lt; 2-5) fragmente ceramice descoperite în gr. 9 Lt; 6) fragment ceramic.

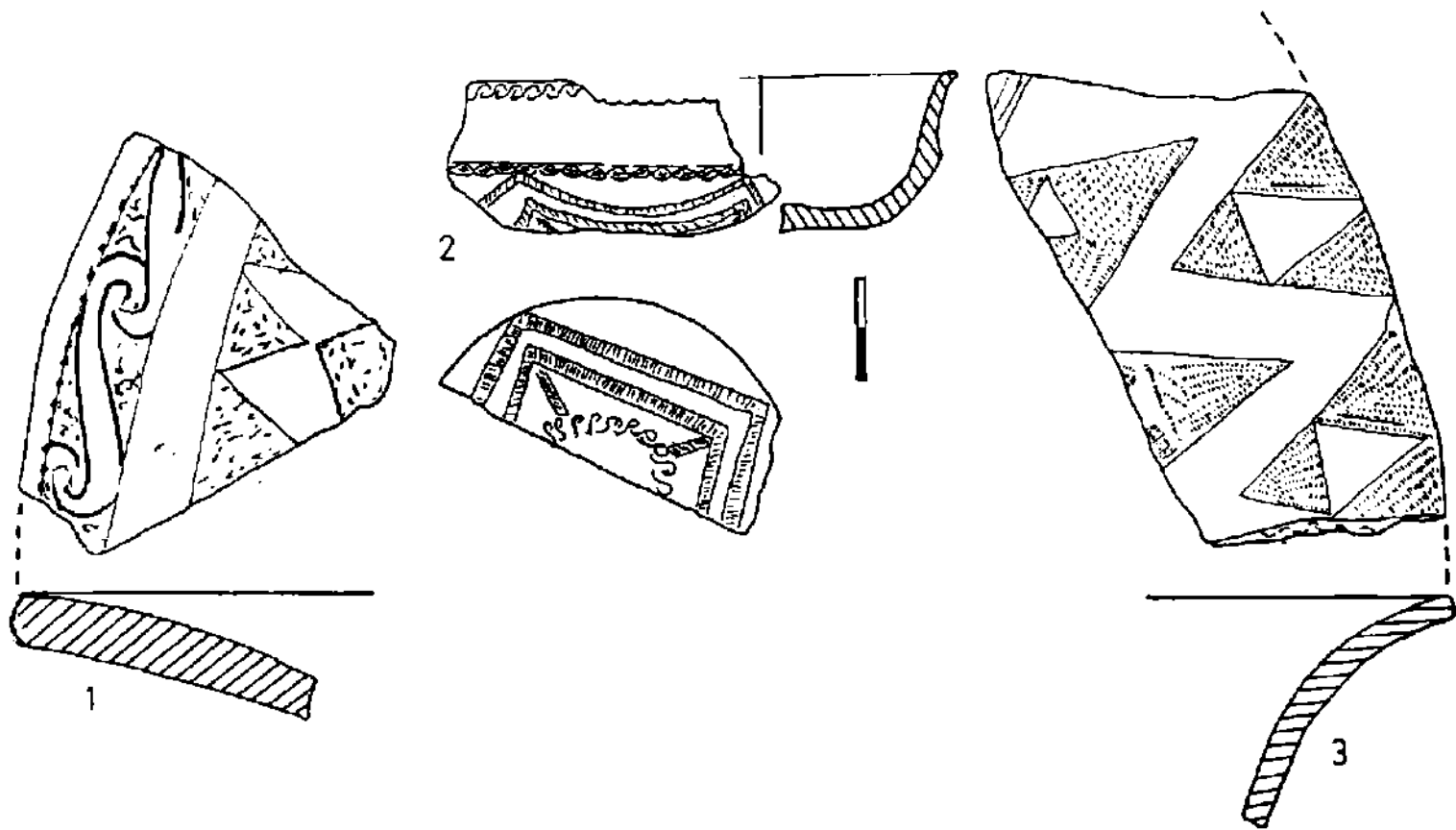

Planșa X. Fragmente ceramice, cultura Basarabi: 1) buză de castron descoperită în gr. 9 Lt; 2) ceașcă; 3) buză de vas.

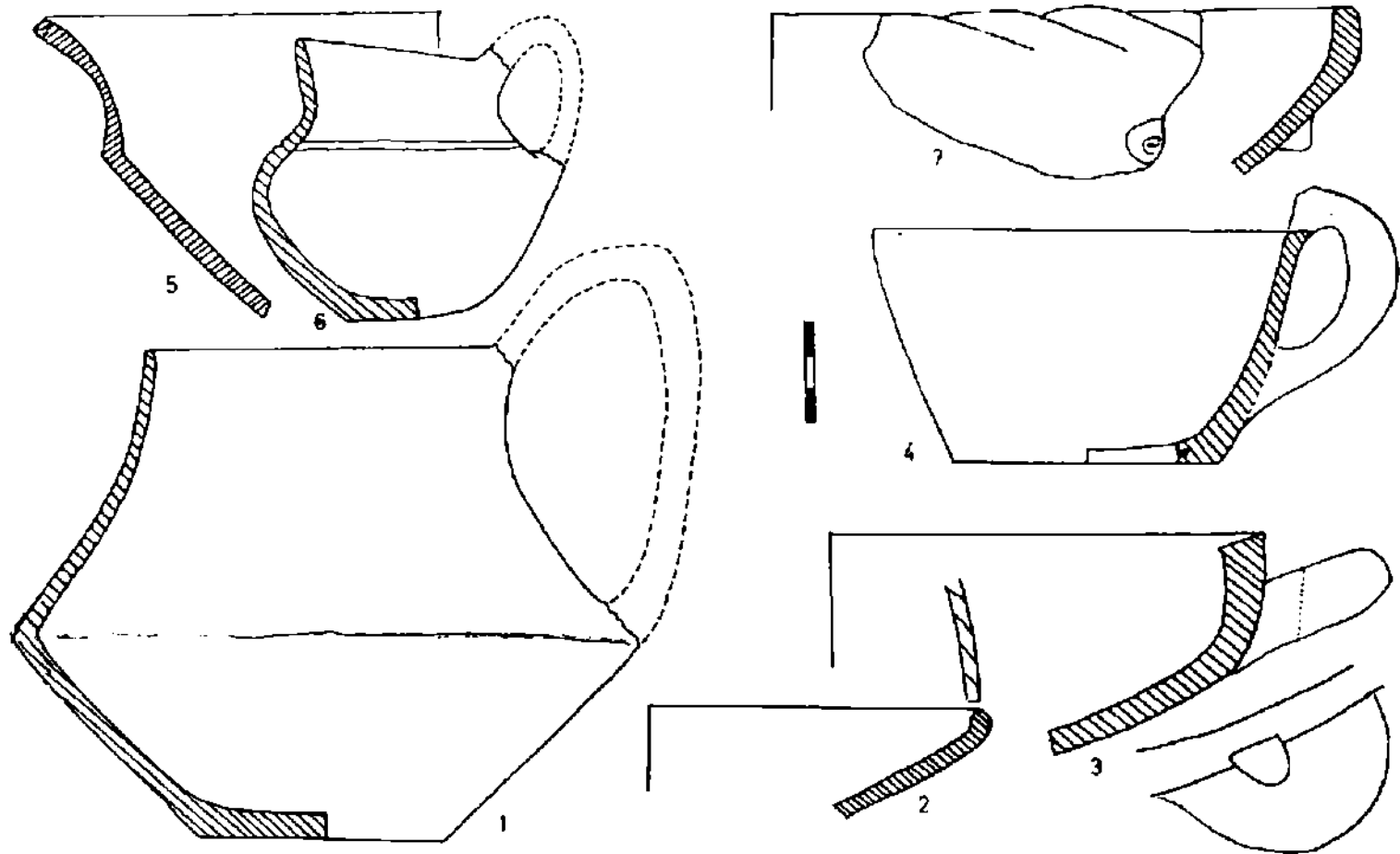

Planșa XI. Fragmente ceramice hallstattiene: 1) cană din gr. 4; 2, 7) străchini; 3, 5) castroane; 4, 6) cană - ceașcă.

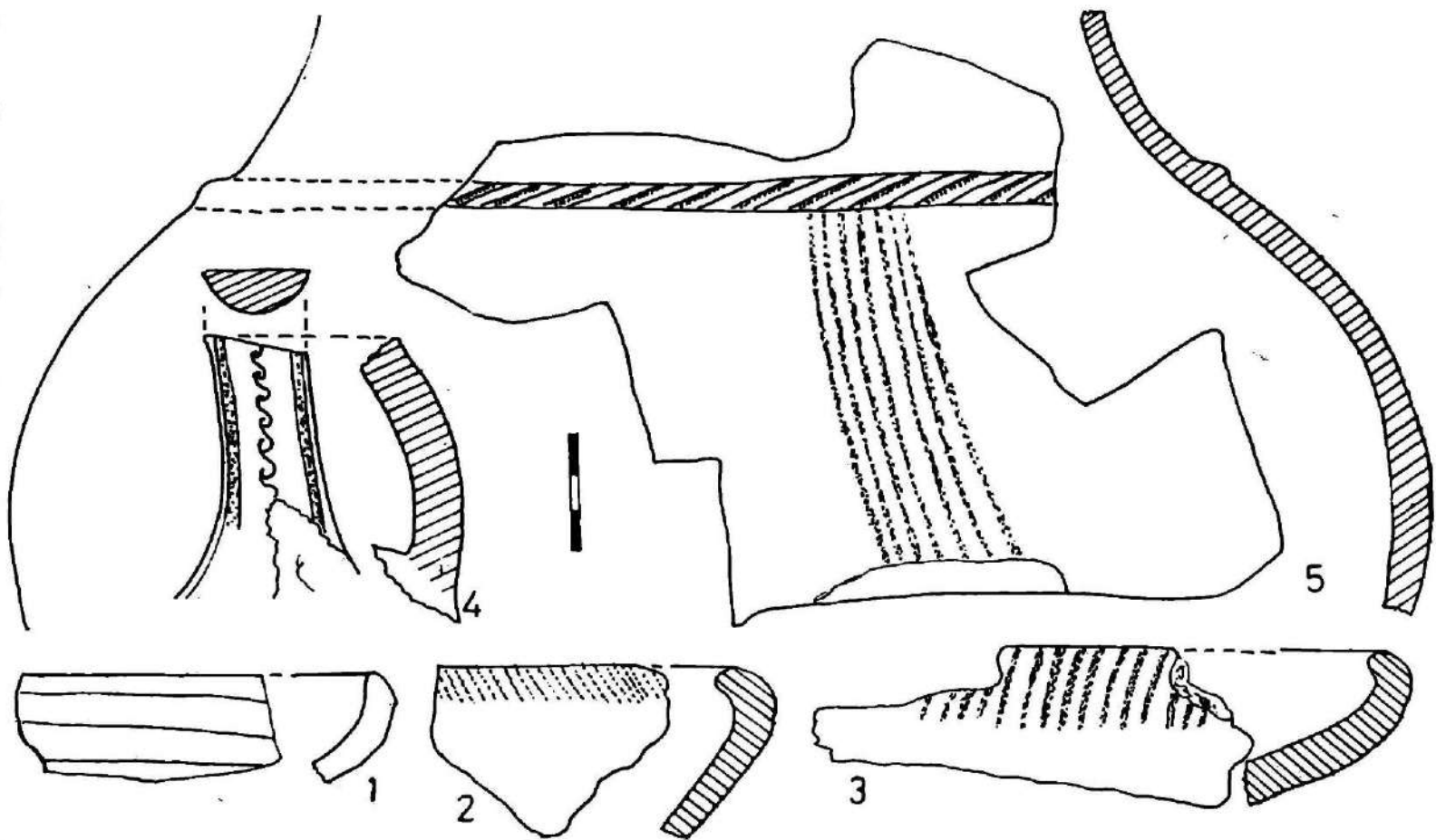

Planşa XII. Fragmente ceramice hallstattiene.



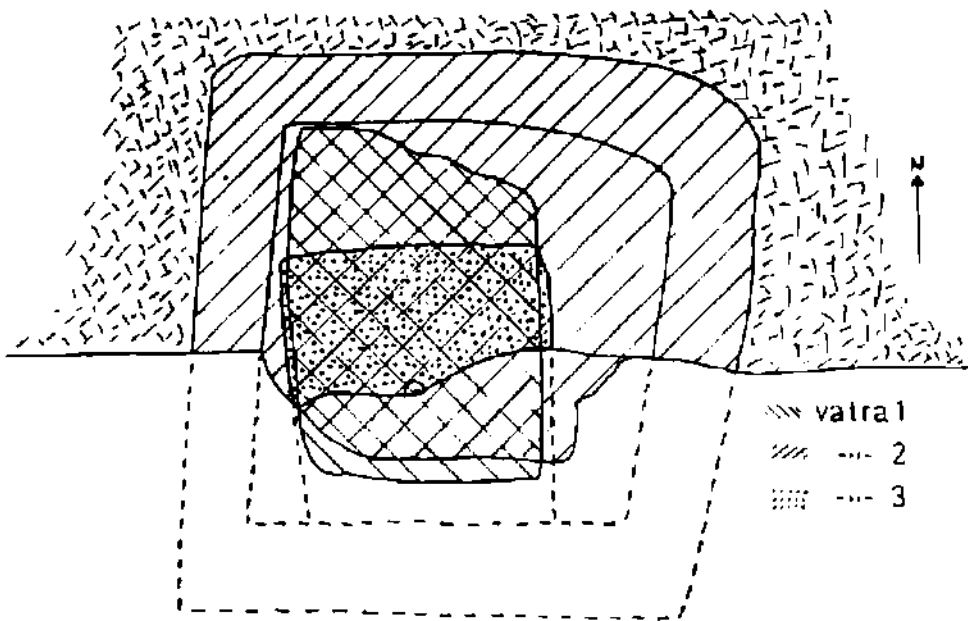

\\\ vatra 1  
 /// --- 2  
 . . . --- 3

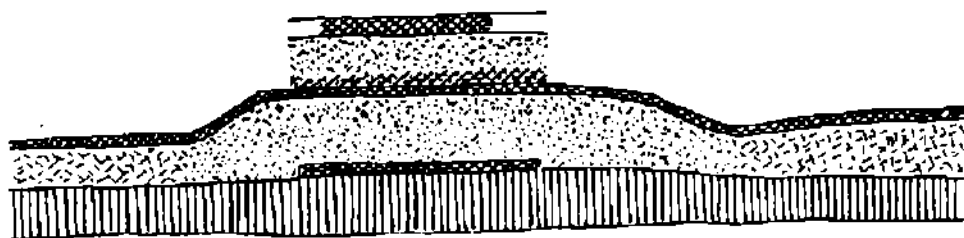

. . . crustă    . . . arsură roșie    . . . arsură neagră    ||| păm. cenușiu    \\\ arș. galbenă

0 10 20 10 cm

Planșa XIII. profilul și planul vetrelor 1-3 din Locuința 1 Lt.

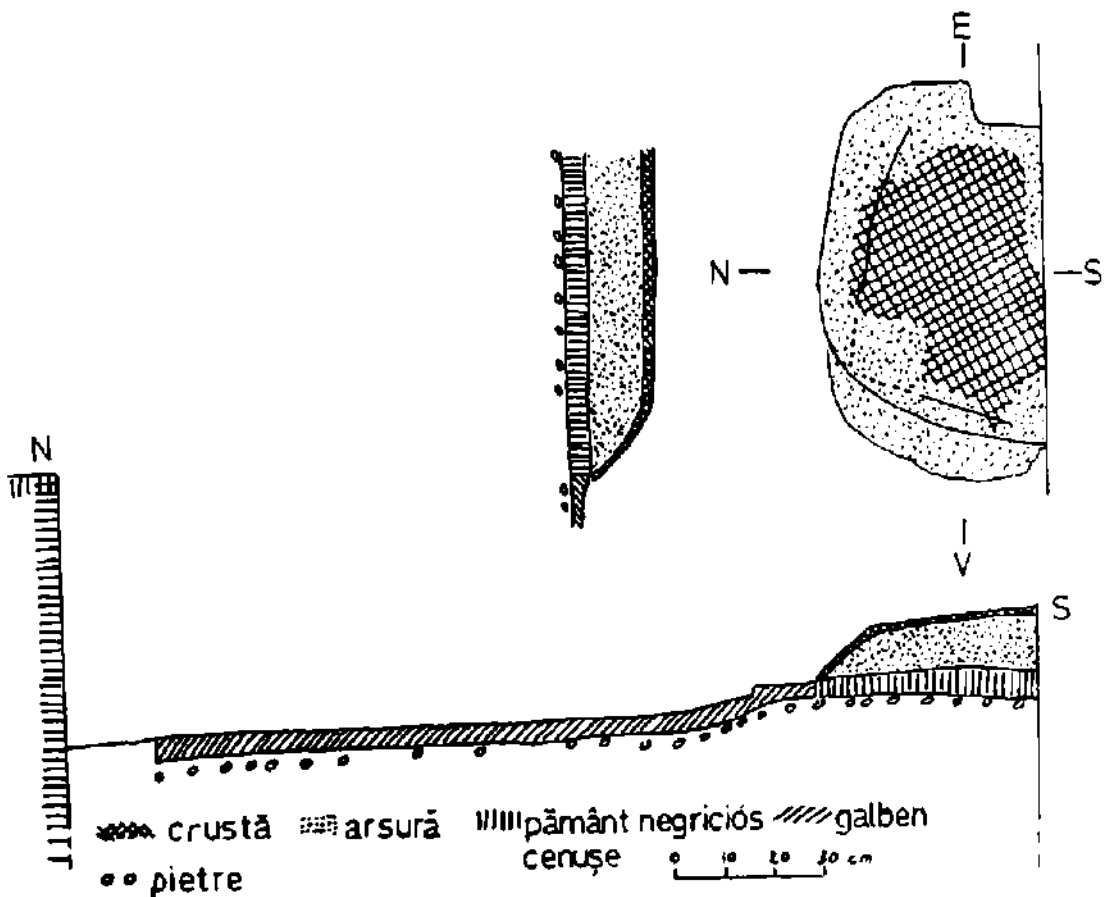

Planșa XIV. Planul și profilul vetrei 12 Lt.

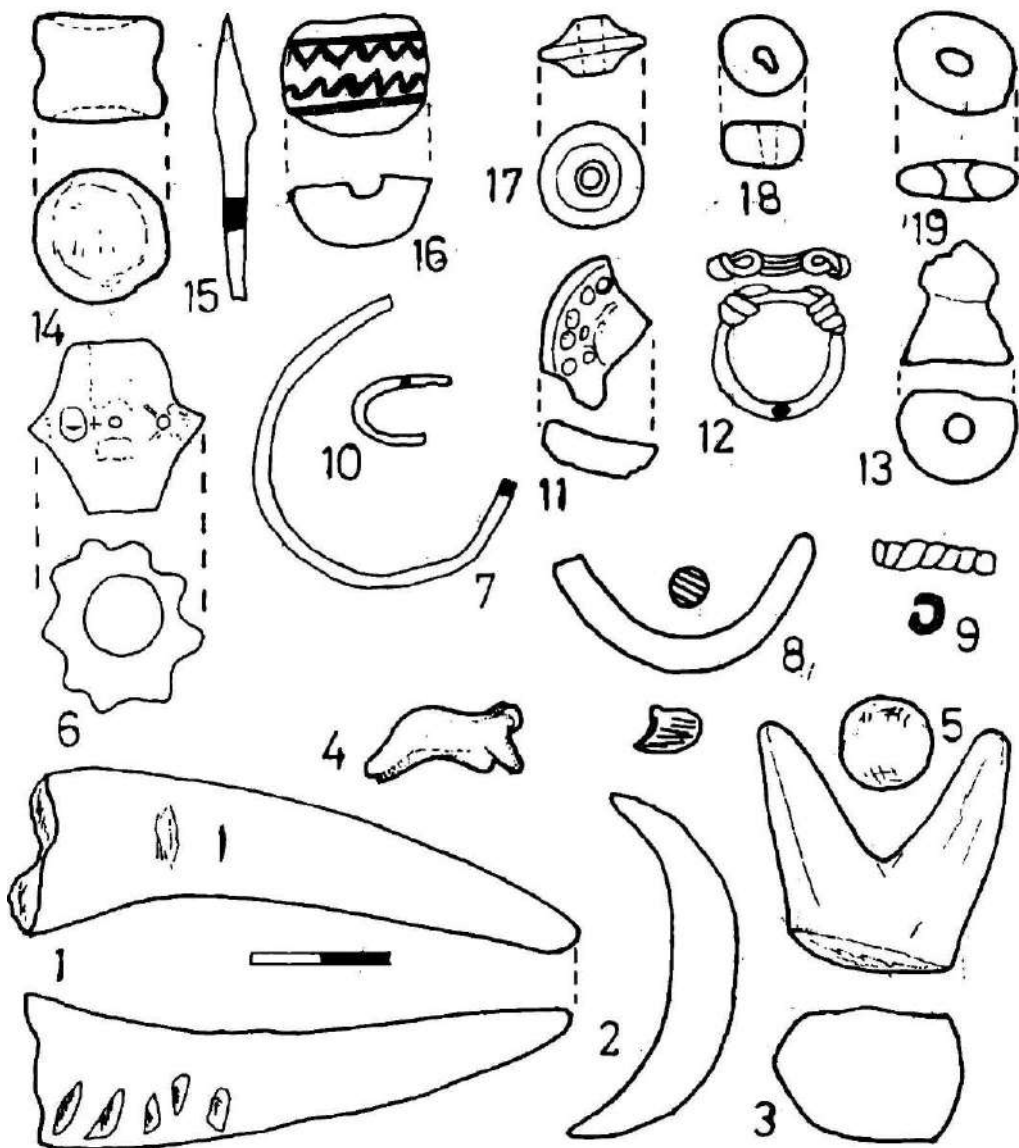

Plansa XV. Obiecte decoperite în locuirea Lt: 1) vârf de corn din nivelul Lt II 4; 2) colț de mistreț, nivelul Lt II 5; 3) picioare de figurină din lut ars, nivelul Lt II 4; 4) figurină zoomorfă nivelul Lt II 4; 5) sferă din lut ars, nivelul Lt II 5; 6) vas miniatural, gr. 32; 7) fragment de brățară din bronz, loc. 1; 8) fragment de brățară din bronz, loc. 7; 9) saltalcoane din bronz, Ha I, loc. 1; 10) verigă din bronz, nivelul Lt II 5; 11) monedă geto-dacică, nivelul Lt II 2; 12) Inel din argint, nivelul Lt II 3; 13) pandantiv - clopotel din bronz, nivelul Lt II 2; 14) mărgă din sticlă, gr. 22; 15) vârf de săgeată din fier, nivelul Lt II 2; 16) mărgă din sticlă, loc. 1; 17) mărgă din sticlă, nivelul Lt II 4; 18) mărgă din lut ars, loc. 2; 19) mărgă din lut ars, nivelul Lt II 4.

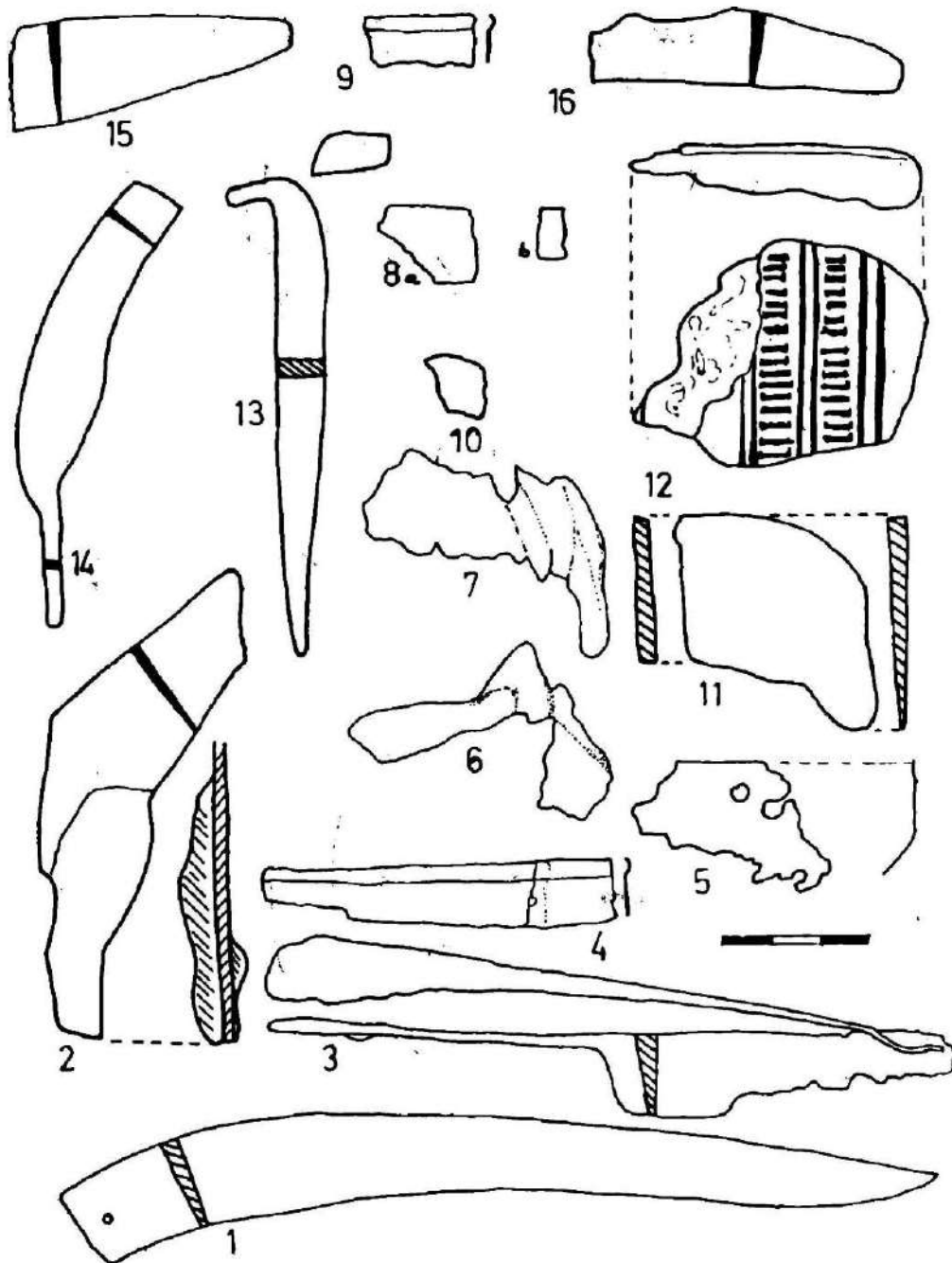

Plansa XVI. Obiecte din metal descoperite în locuirea Latène: 1) cuțit din fier, loc. 2; 2) cosor din fier, loc. 2; 3) fragment de foarfecă din fier, nivelul Lt II 5; 4) garnitură din bronz, nivelul Lt II 5; 5) garnitură din bronz, gr. 9; 6-9) tablă din bronz nivelul Lt II 5; 10) tablă din bronz, nivelul Lt II 2; 11) placă din bronz, nivelul Lt II 2; 12) placă de centură din bronz și fier, passim; 13) cui-piron din fier, loc. 2; 14) cosor din fier, nivelul Lt II 2-3; 15) cuțit din fier, nivelul Lt II 5; 16) cuțit din fier, nivelul Lt II 2.

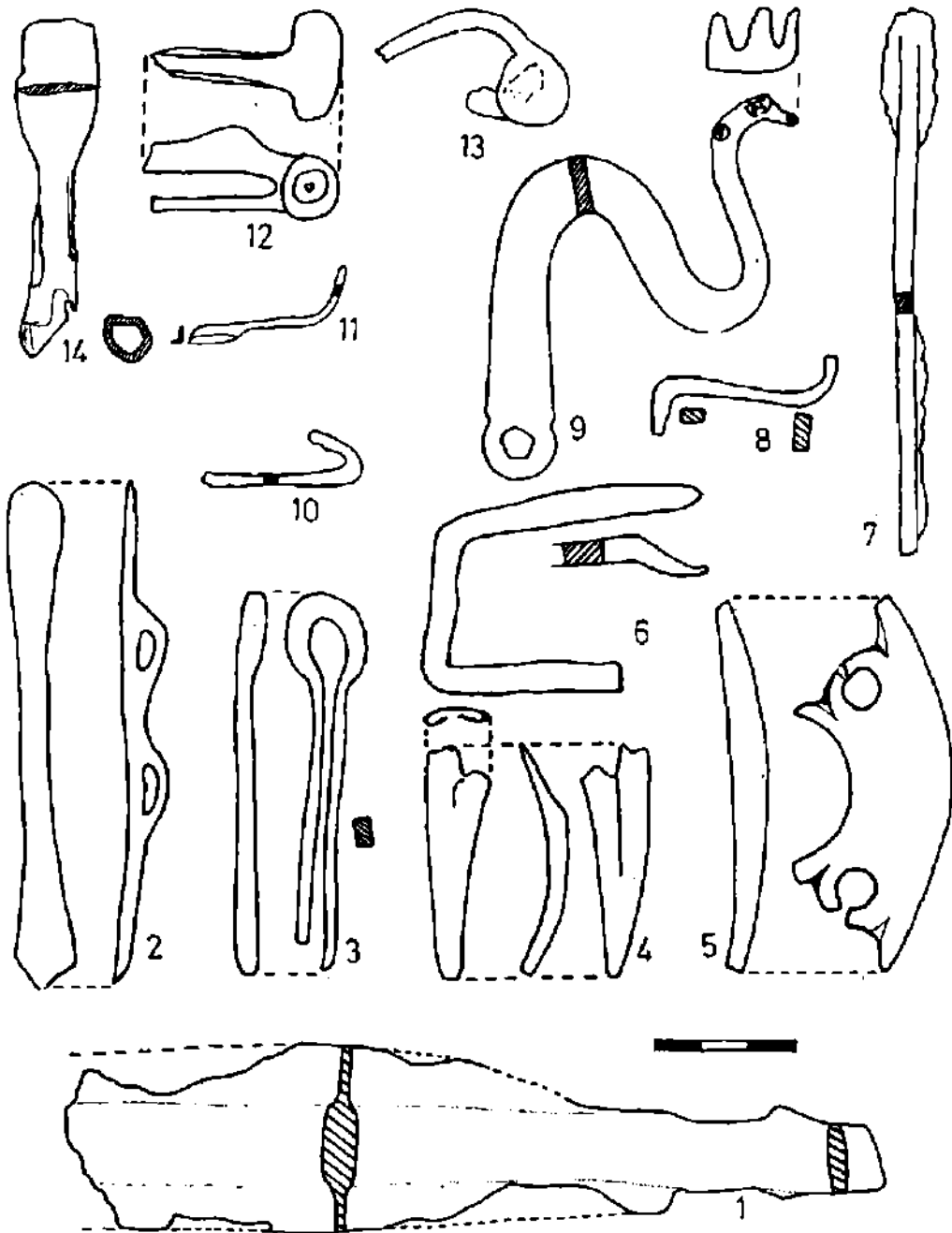

Plansa XVII. Obiecte de metal: 1) fragment de sabie, passim; 2) psalie din fier, passim; 3) belciug din fier, passim; 4) teacă din bronz, nivelul Lt II 5; 5) suport de cazan din bronz, Gr. 8; 6) crampon din fier, nivelul Lt II 5; 7) bară de fier Loc. 1; 8) piesă din fier, nivelul Lt II 5; 9) cheie din fier, passim; 10-11) fragmente de fibule din bronz, Loc. 10; 13) fibulă din fier, loc. 10; 14) vârf de săgeată din fier nivelul Lt II 5.

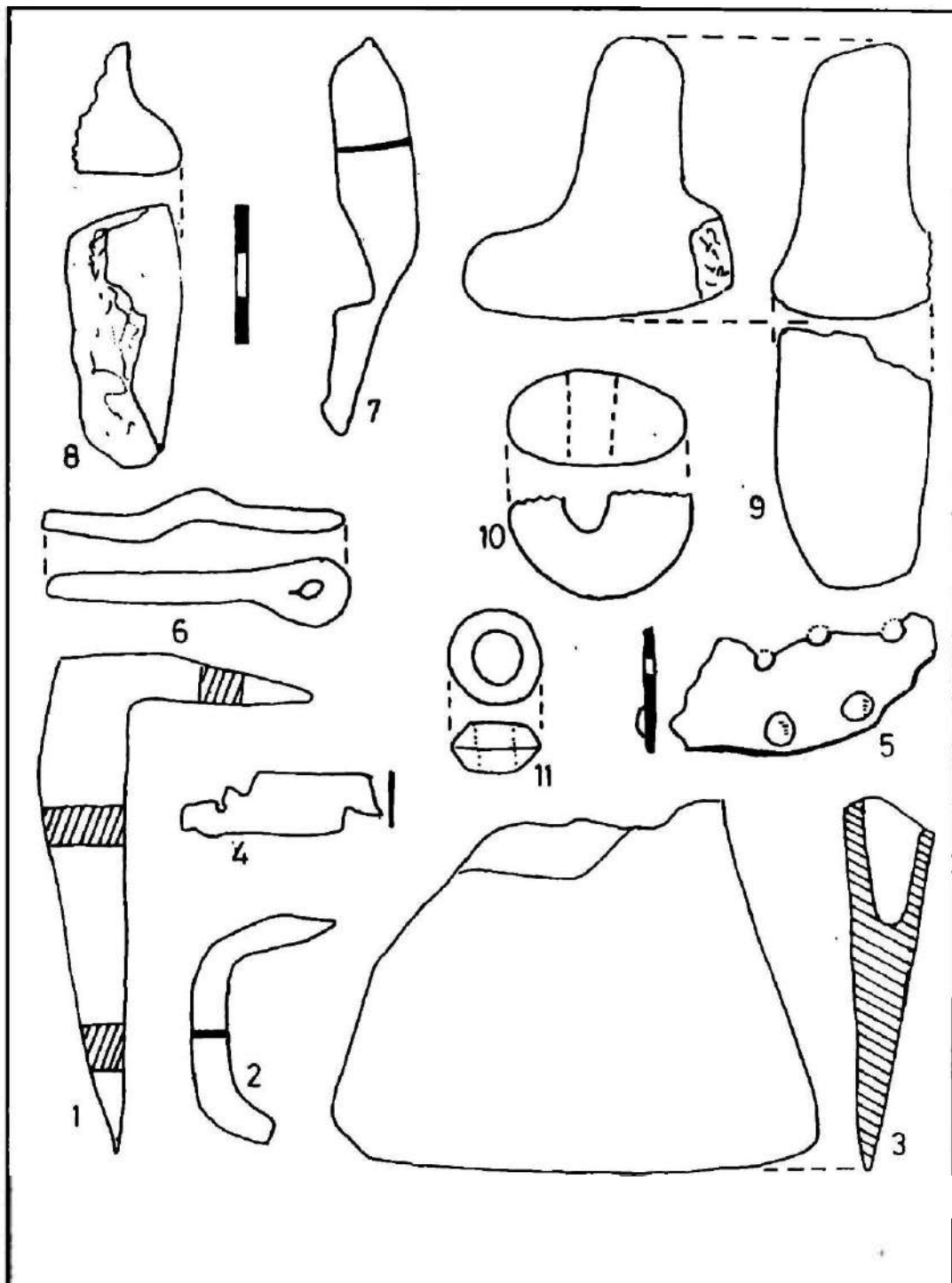

**Planșa XVIII. Obiecte din metal (1-7) și lut ars (8-11): 1) piron din fier, nivelul Lt II 4; 2) fragment de cataramă din fier, nivelul Lt II 3; 3) topor din fier, nivelul Lt II 4; 4-5) table din bronz, Loc. 1 și nivelul Lt II 4; 6) bară-belciug din fier, nivelul Lt II 5; 7) coșor din fier, nivelul Lt II 2; 8-9) lustruitoare, nivelul Lt II 3 și Gr. 32; 10) fusaliolă, Gr. 9; 11) fusaliolă-mărgea, Gr. 27.**

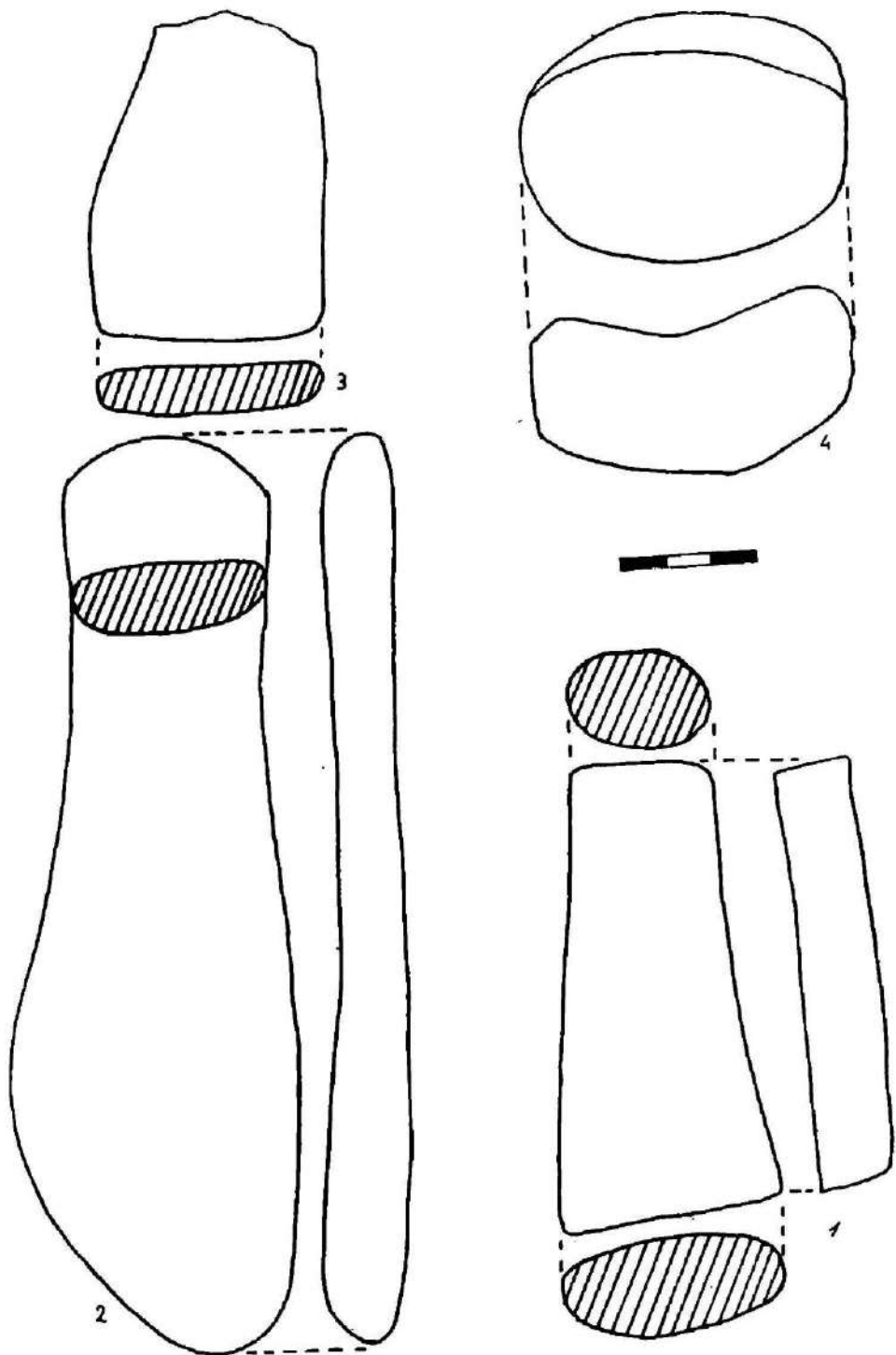

Planșa XIX. Obiecte din piatră: 1-3) cute din nivelurile Lt II 3, 4 și Gr. 32; 4) lustruitor din nivelul Lt II 3-4.

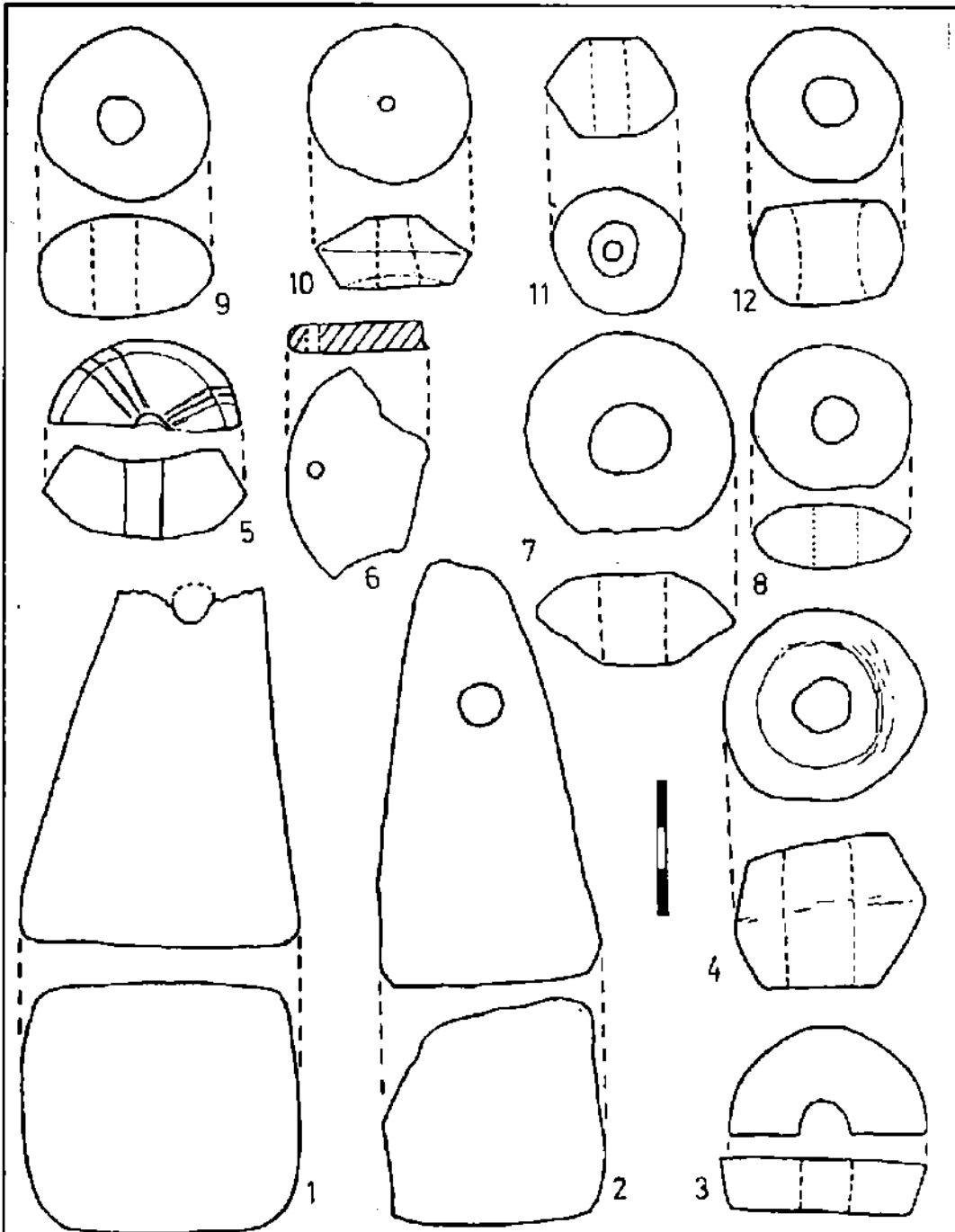

Plasa XX. Greutăți (1, 2) și fusaloie (3 - 12): 1, 6, 12) nivelul Lt II 5; 2) Gr. 9; 3, 9) nivelul Lt II 1; 4, 5, 8, 11) nivelul Lt II 4; 7) passim; 10) Gr. 29.



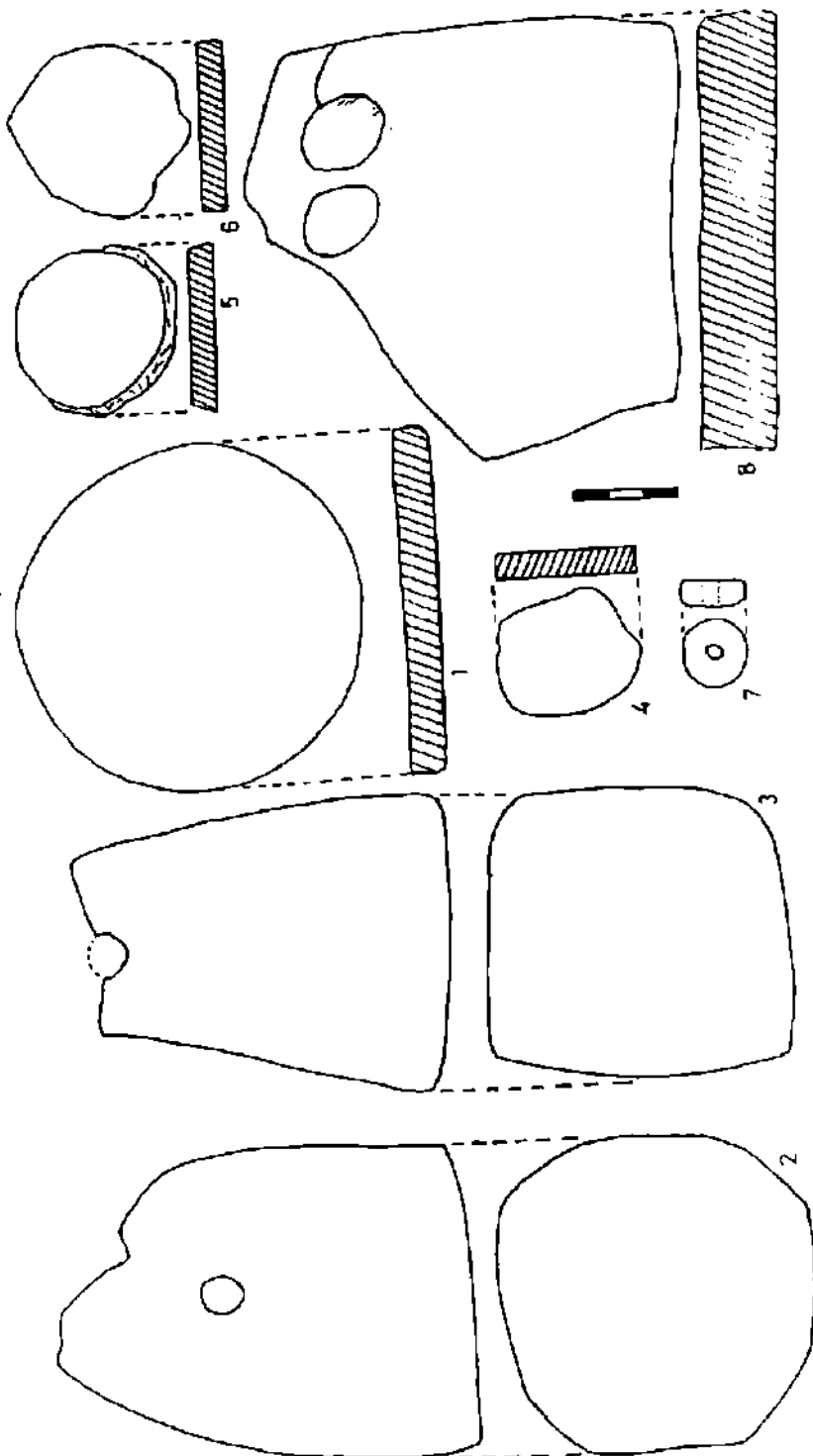

Plansa XXI. Obiecte din lut nears: 1) placă discoidală, Gr. 27; 2-3) greutate, Gr. 9 și Loc. 9; 4-6) rondele, Gr. 9; 7) fusatolă-mârgea, Gr. 9; 8) cărămidă, nivelul Lt II 3-4.

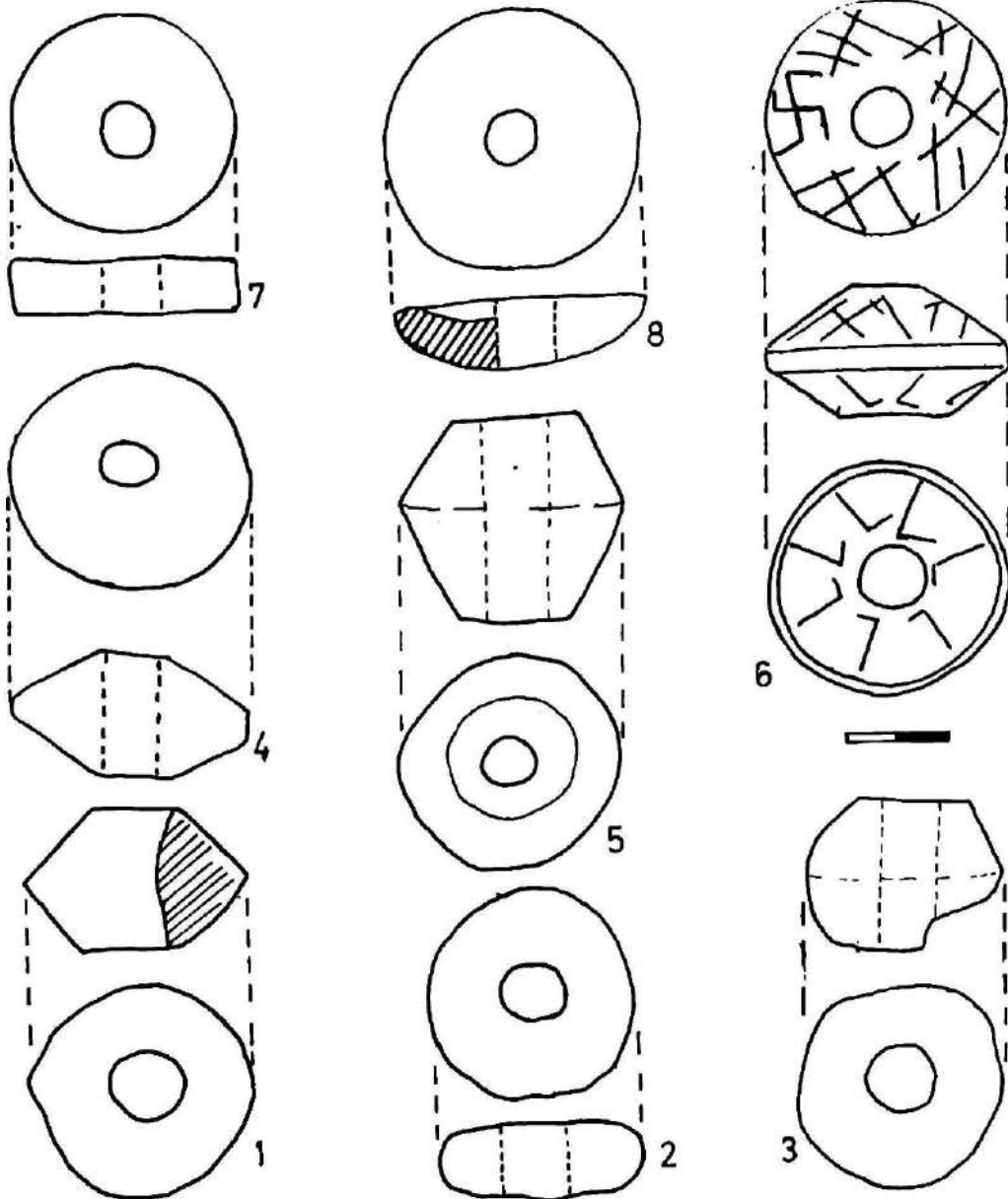

Planşa XXII. Fusatoale: 1, 5) nivelul Lt II 5; 2) Loc. 9; 3) Loc. 1; 4) Gr. 13; 6) Nivelul Lt II 3; 7) Loc. 2; 8) Gr. 12.

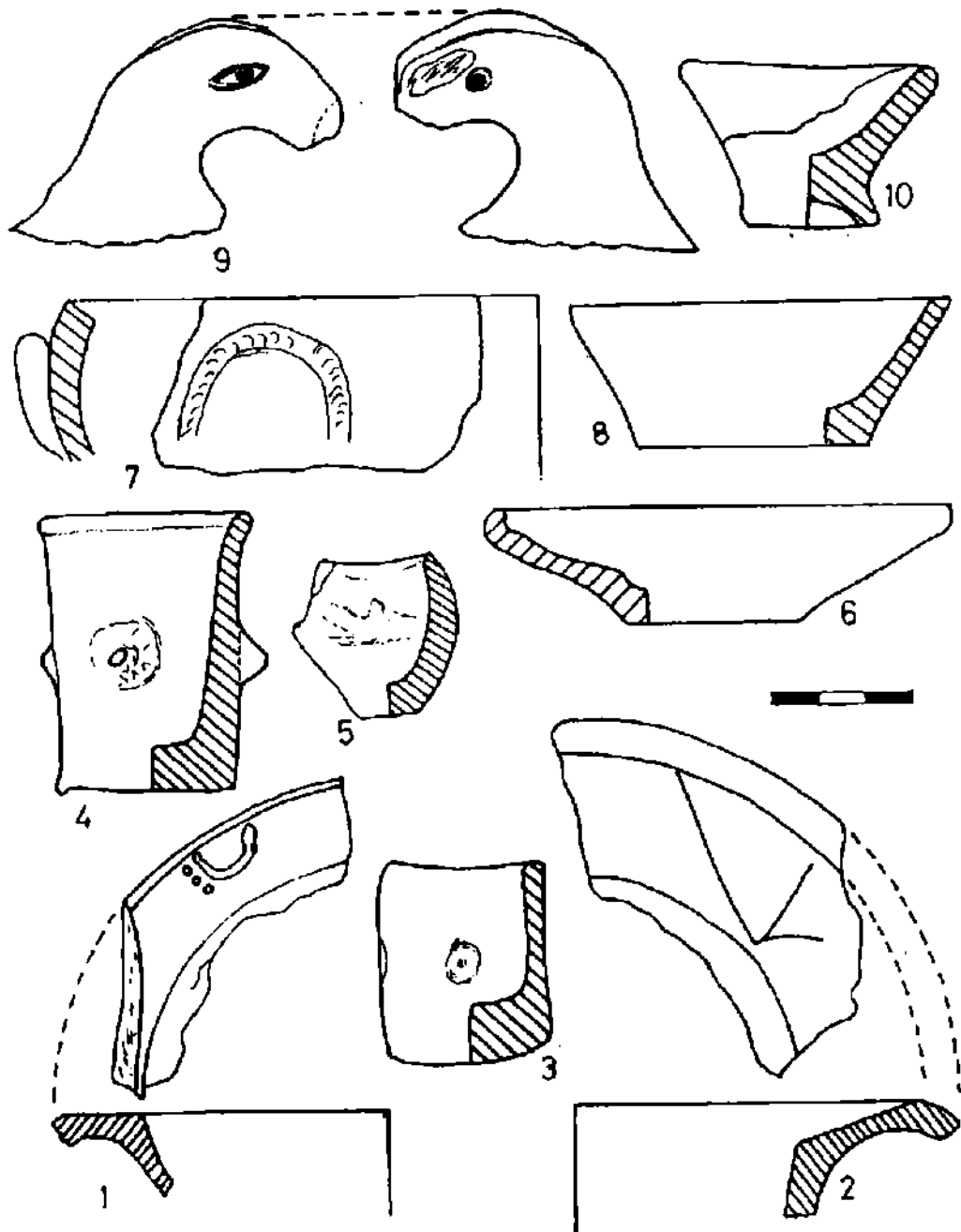

Plasa XXIII. Ceramică: 1, 6) Loc. 9; 2) Loc. 9; 3) nivelul Lt II 4; 4) Loc. 2; 5) Gr. 21; 7, 8) nivelul Lt II 2; 9) passim; 10) nivelul Lt II 1.

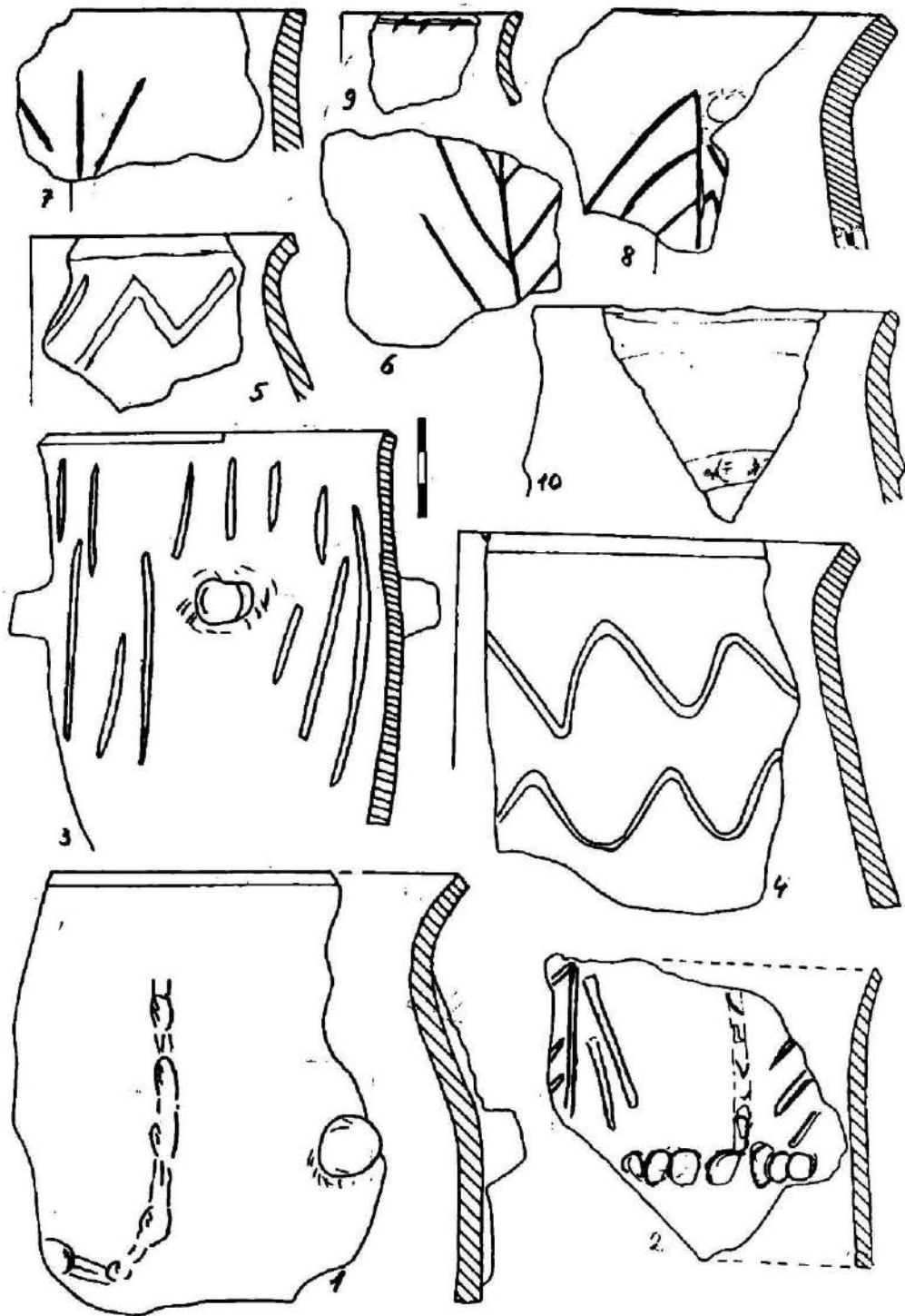

Plasa XXIV. Borcane lucrate cu mâna: 1) Bc. 2 din Loc. 2; 2) Bc. 2+3 din nivelul Lt II 5; 3) Bc. 3 din nivelul Lt II 1; 4) Bc. 3 din Gr. 17; 5-8) Bc. 3 din nivelul Lt II 5; 9) Bc. din Gr. 12; 10) Bc. 2 din Gr. 12.

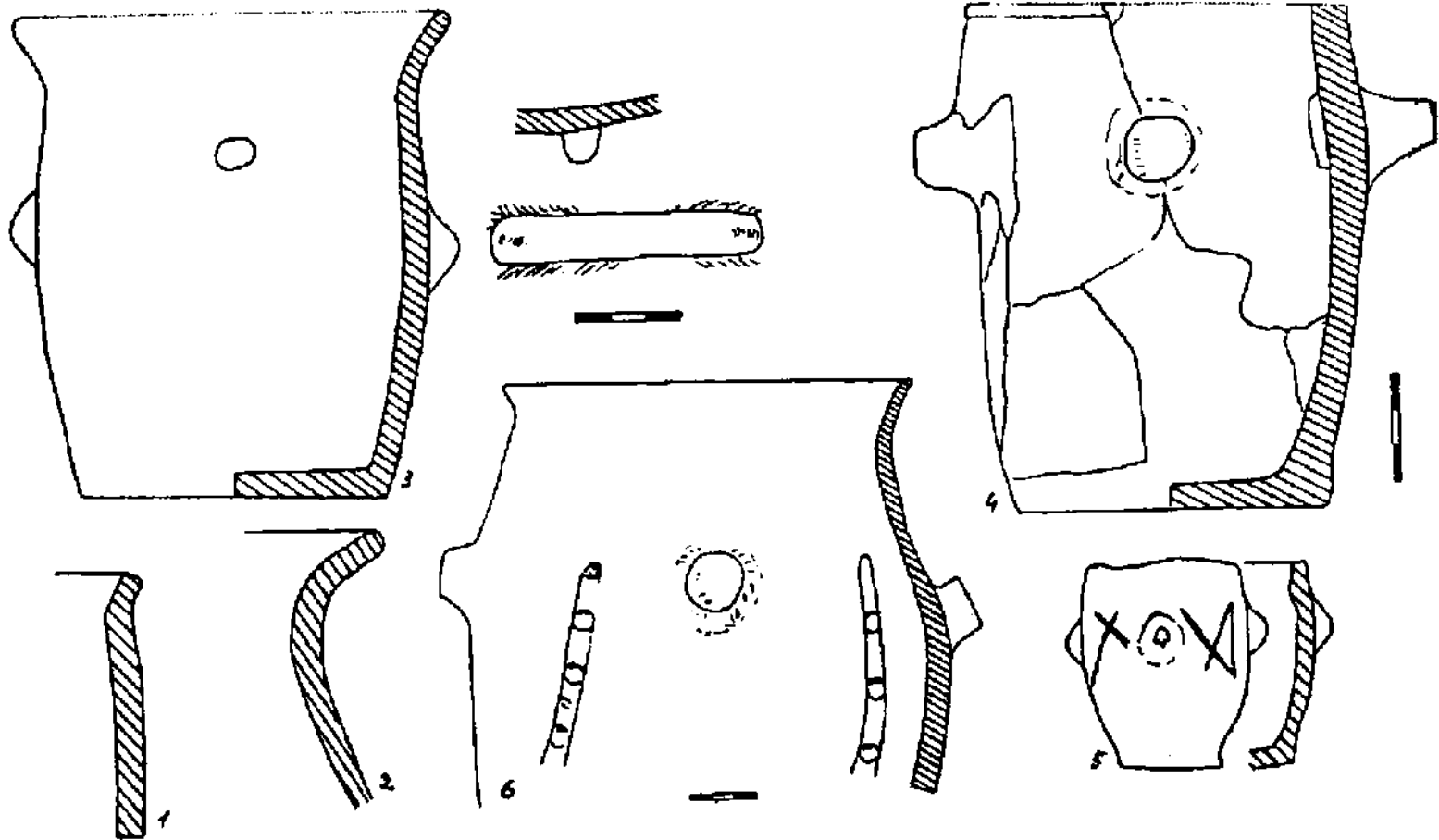

Planșa XXV. Borcane (1-4), vas borcan miniatură (5) și vas de provizii (6): 1-2) Gr. 31; 3) Bc. 1 din Gr. 28; 4) Bc. 1 din Loc. 2; 5) Bc. 3 miniatură din nivelul Lt II 2; 6) Vas de provizii gen Bc. 2 din Loc. 1.

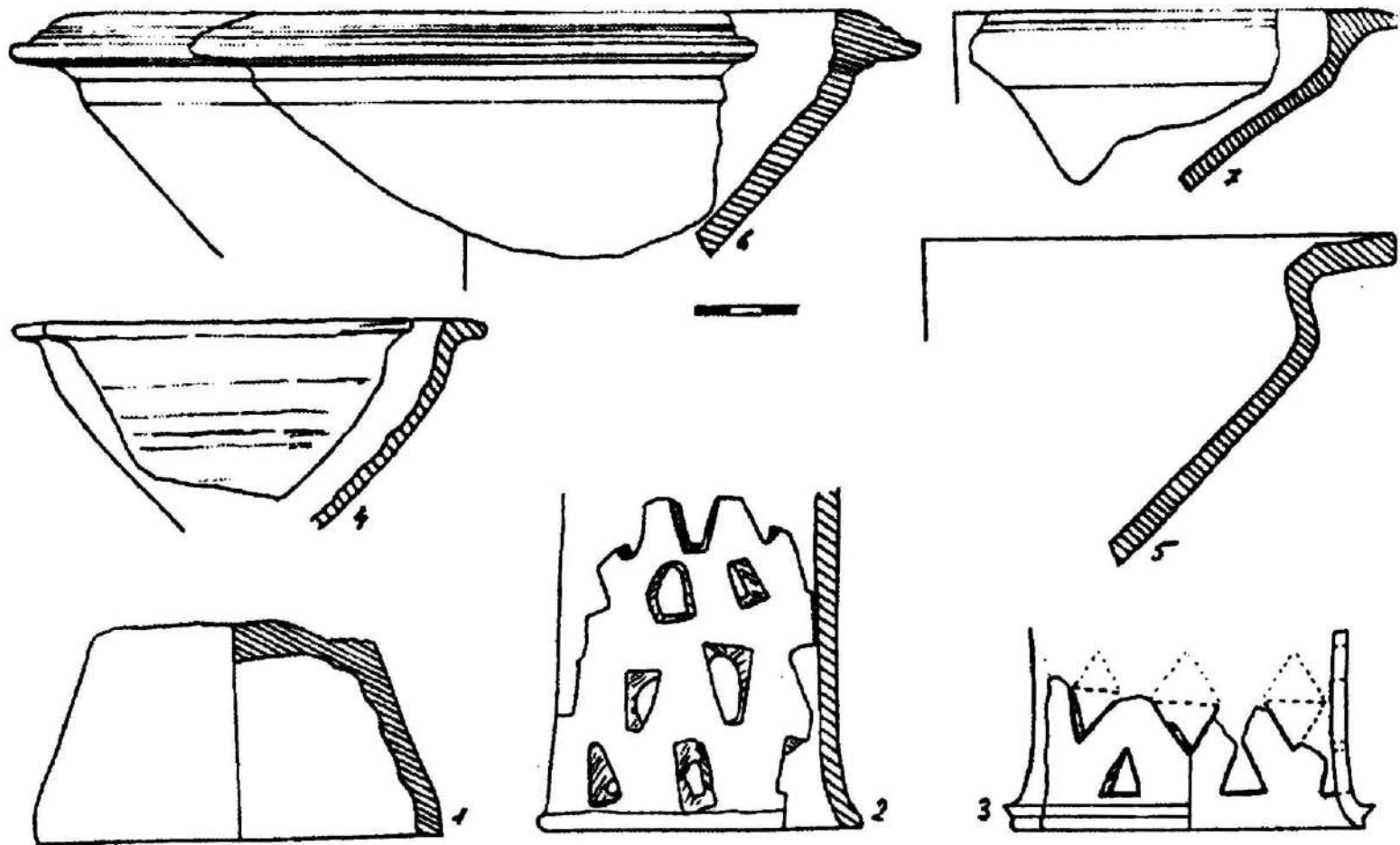

Plasa XXVI. Fragmente de fructiere (1-3, 6, 7) și castroane (4,5) lucrate cu mâna (2) și la roată (1, 3-7);  
 1, 4) Loc. 10; 2, 5) Loc. 7; 3) nivelul Lt II 3; 6,7) Gr. 22.

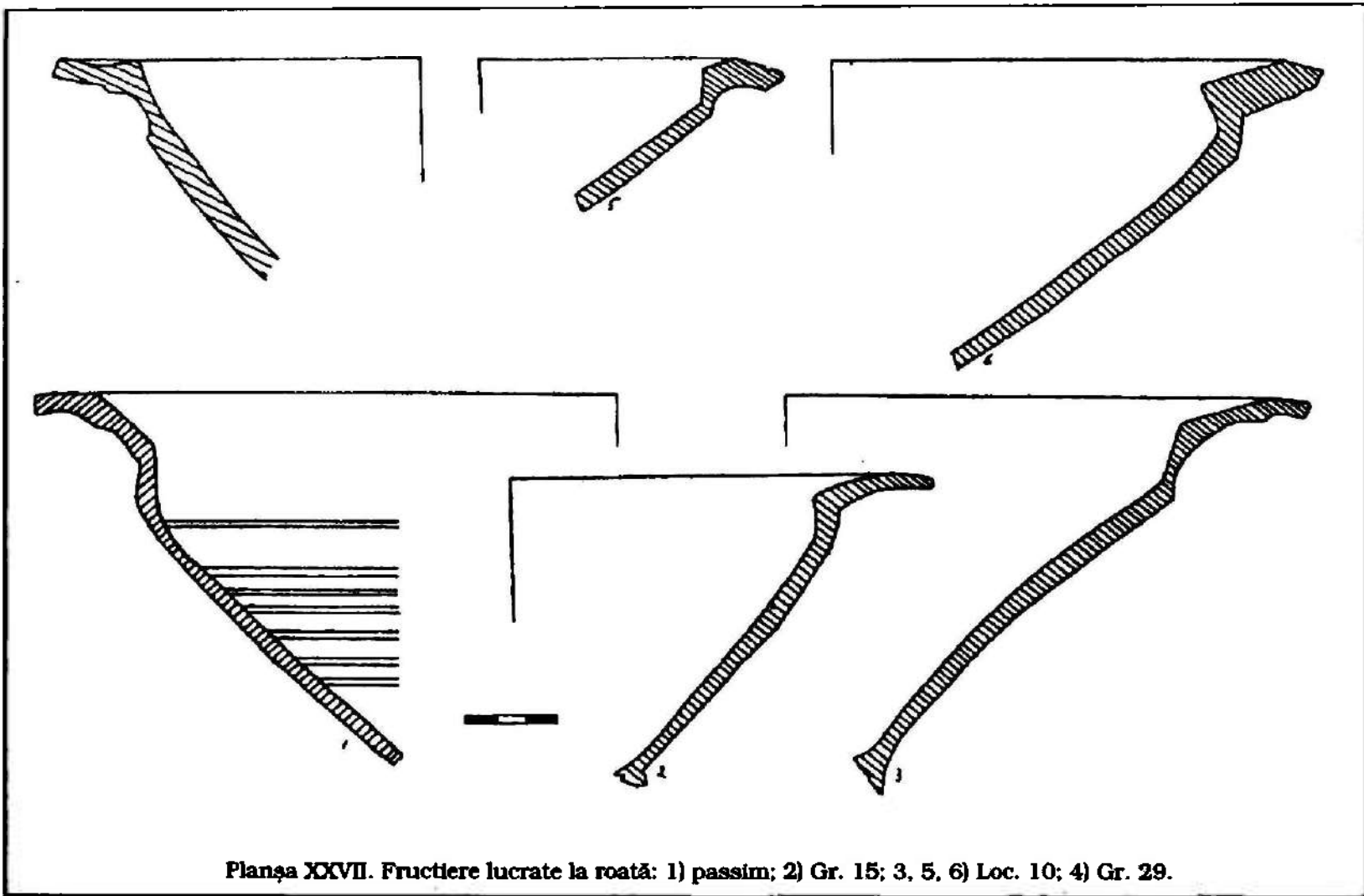

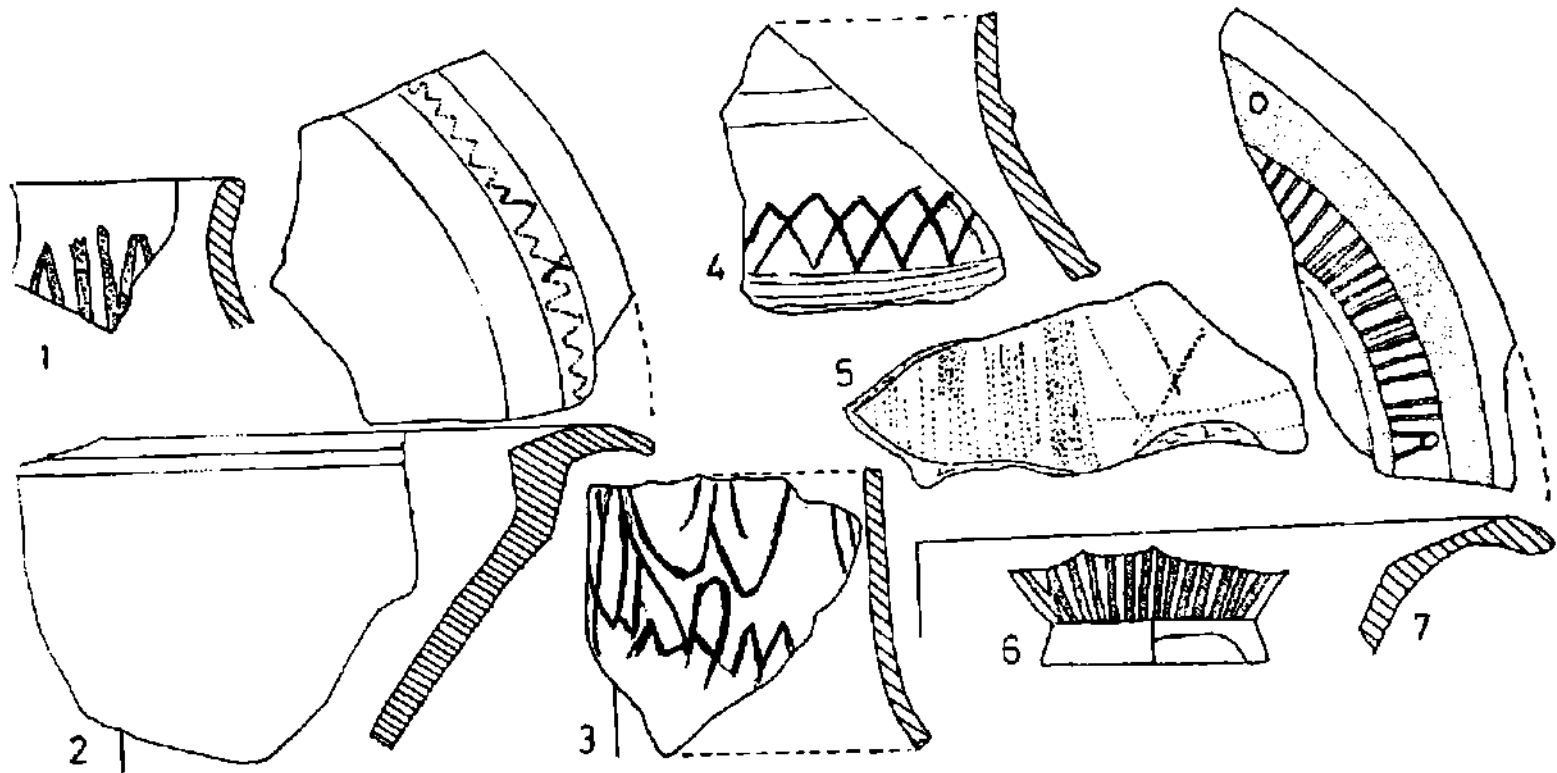

Planșa XXVIII. Ceramică cu decor lustruit lucrată cu mâna (1) sau la roată (2-7): 1) borcan din nivelul Lt II 4; 2) fructieră din nivelul Lt II 4; 3) picior de fructieră, passim; 4) cană, passim; 5) fructieră sau castron din nivelul Lt II 3; 6) cană din nivelul Lt II 5; 7) fructieră din nivelul Lt II 3.



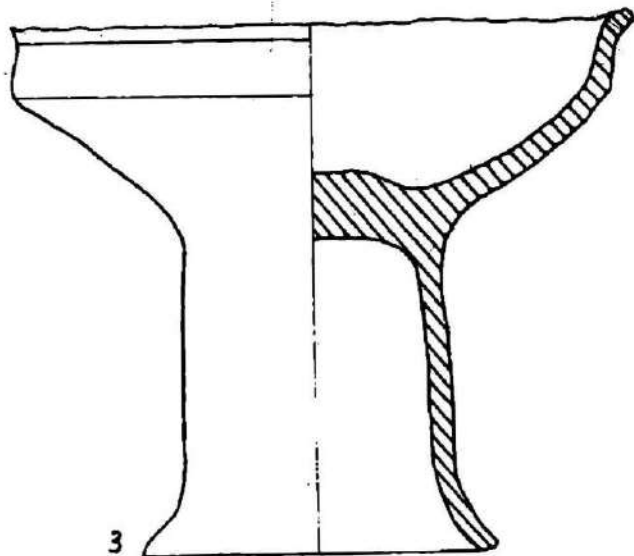
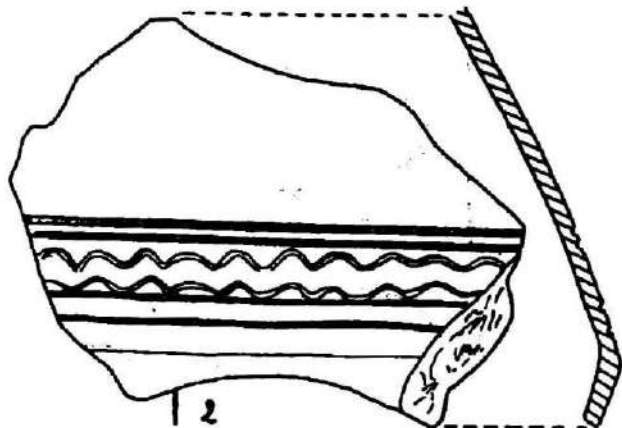
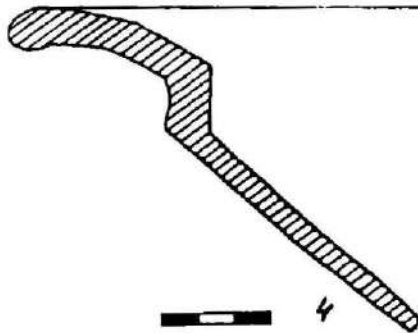
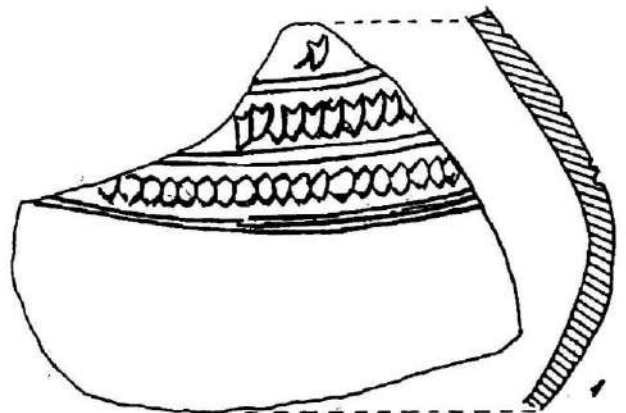

Planșa XXIX. Fragmente de căni lucrate la roată (1, 2) și fructiere lucrate cu mâna (3, 4): 1,2) Gr. 2; 3) Loc. 2; 4) Loc. 10.

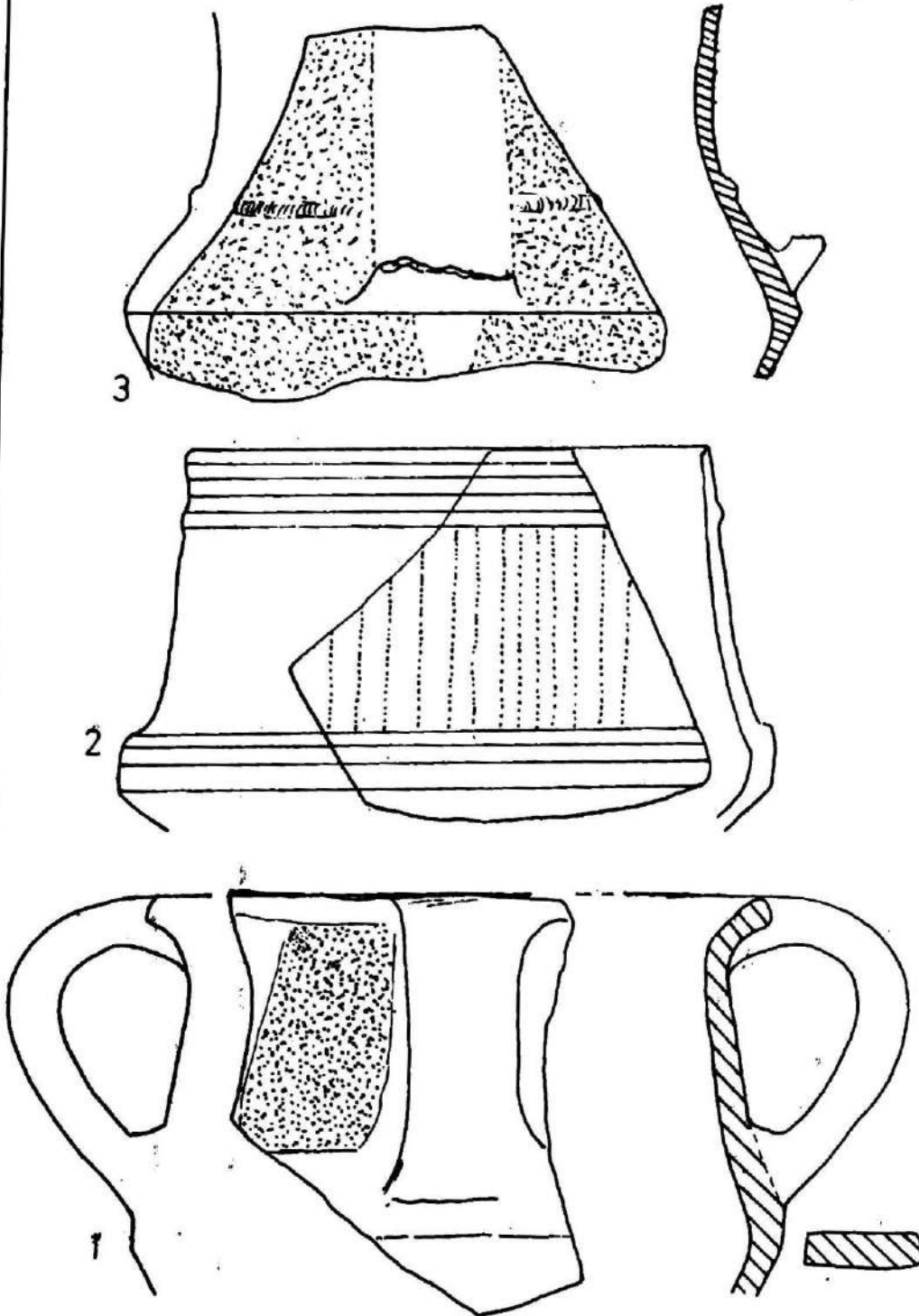

Planșa XXX. Căni lucrate la roată și cu decor lustruit: 1-2) nivelul Lt H 5;  
3) Loc. 1.

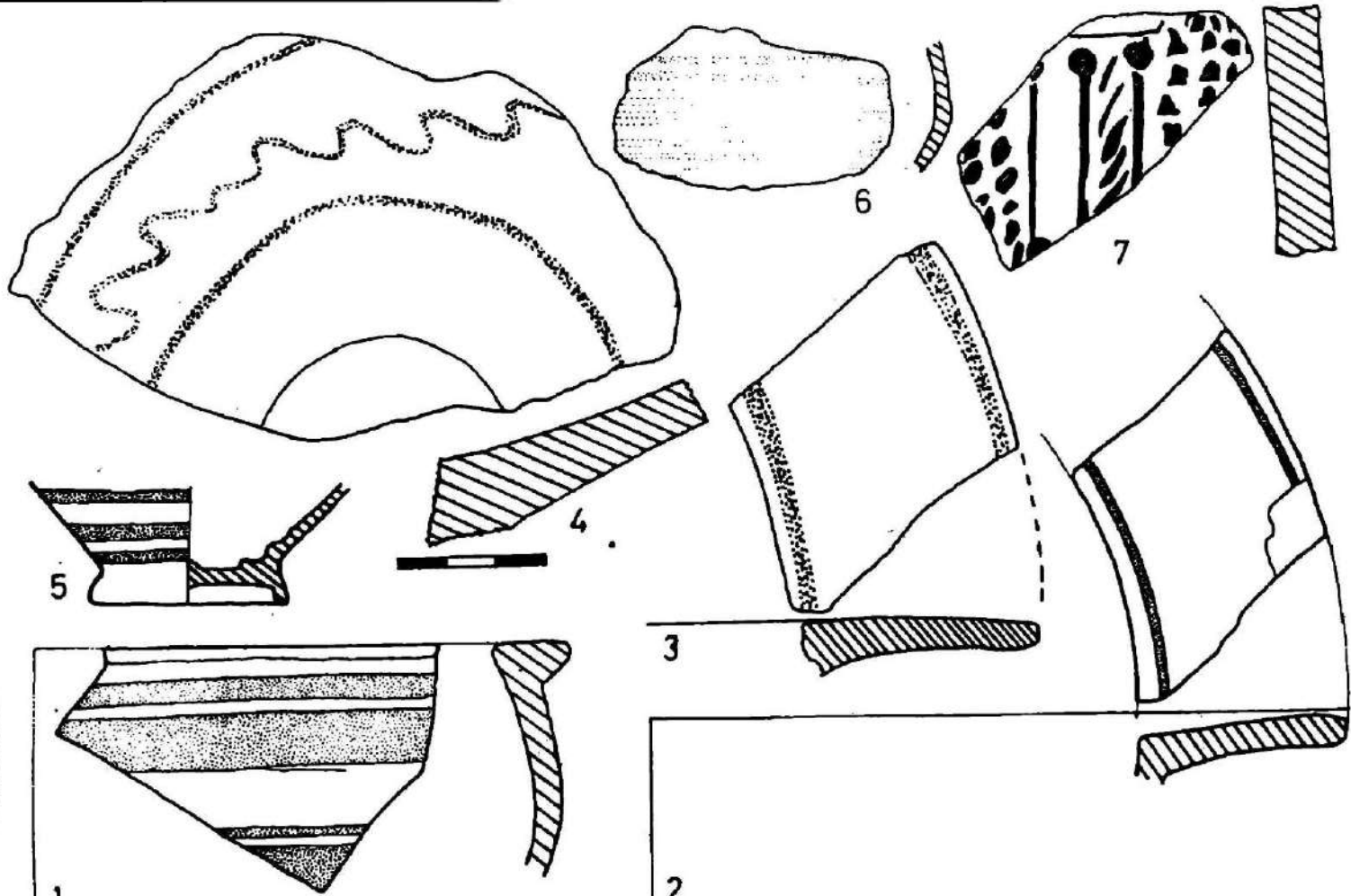

Plasa XXXI. Ceramică pictată (1-6) și cu decor în relief (7): 1) castron din nivelul Lt II 3; 2-3) fructieră din Loc. 9; 4) fructieră, nivelul Lt II 3; 5-6) căni din nivelul Lt II 5 și 3; 7) fragment ceramic din nivelul Lt II 5.

MUSEUL NAȚIONAL DE ISTORIE

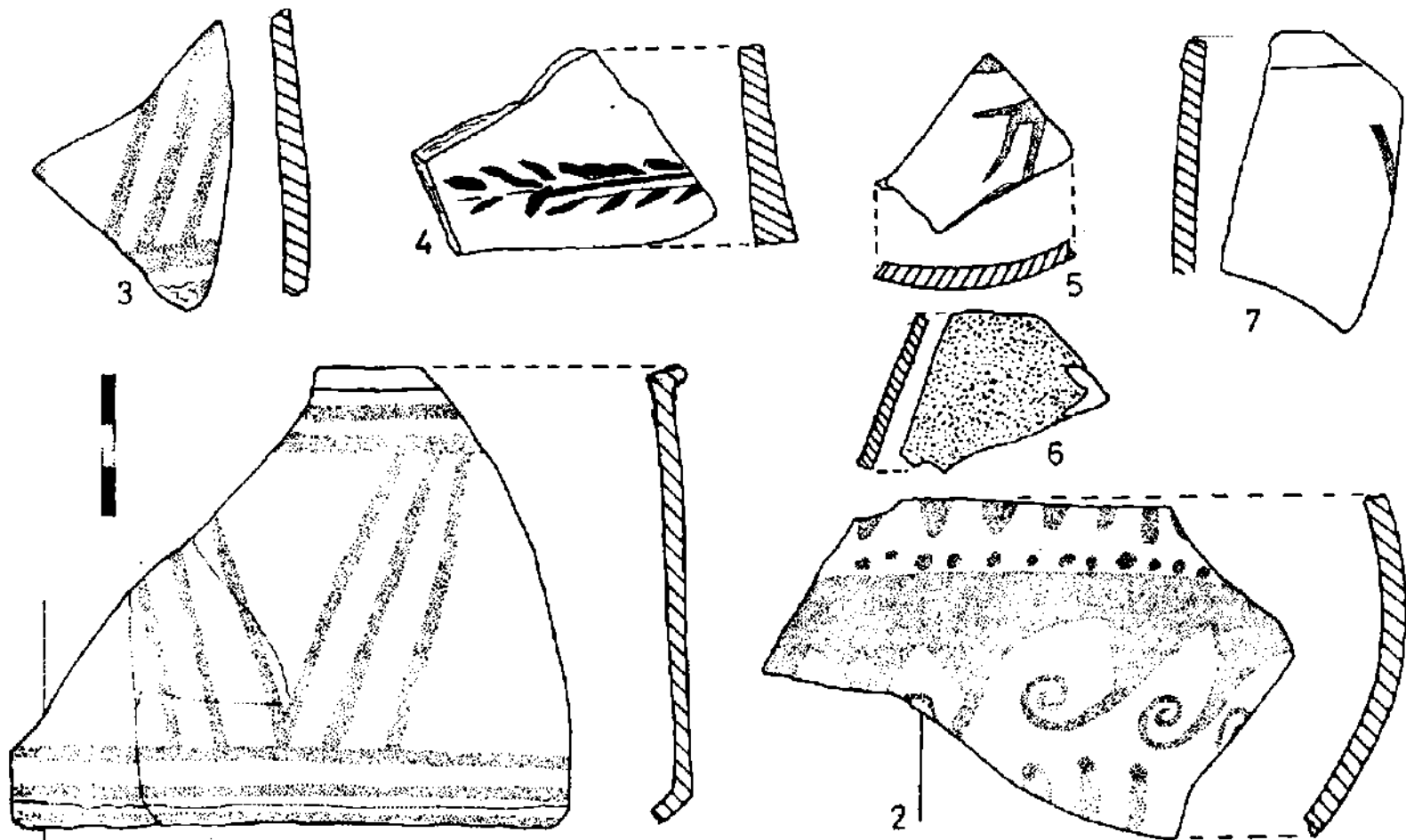

Plasa XXXII. Ceramică pictată: 1-2) câni din Gr. 12; 3) cană din nivelul Lt II 4; 4) fragment (import ?), nivelul Lt II 1; 5-6) fragmente din nivelul Lt II 4 și 2; 7) cană, nivelul Lt II 5.

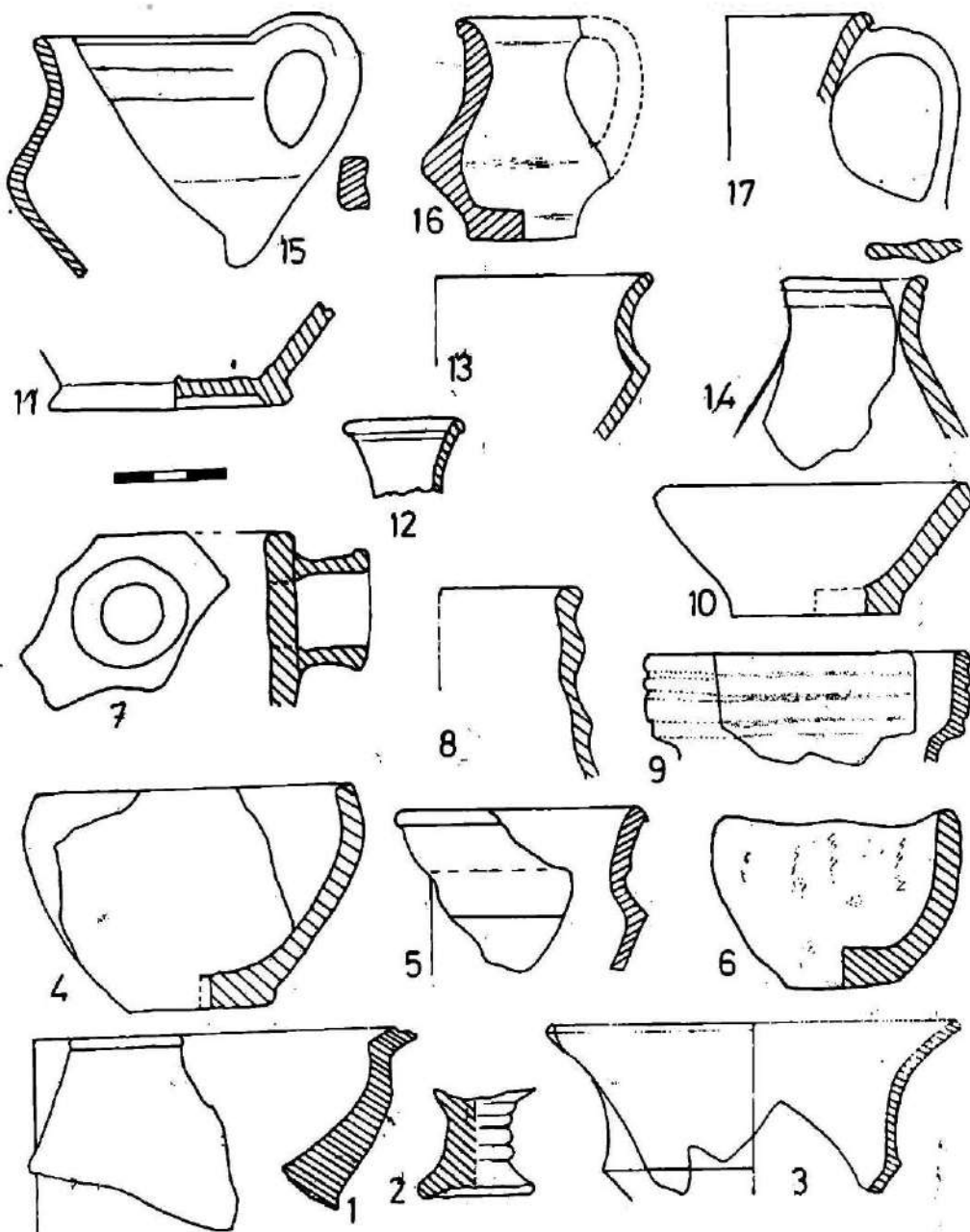

Planșa XXXIII. Fragmente de vase: 1) castron la roată, Loc. 9; 2) picior de fructieră mică, lucrată la roată, Loc. 1; 3) cupă lucrată la roată, Gr. 27; 4) bol-cupă lucrat cu mâna, Gr. 29; 5) cupă lucrată la roată, Gr. 12; 6) bol-cupă lucrat cu mâna, nivelul Lt-II 1; 7) ulcior cu scurgerea orizontală, lucrat la roată, nivelul Lt II 4; 8) buză de cană-ulcior lucrată la roată, Loc. 1; 9) buză de ulcior lucrat la roată, Gr. 2; 10) cățule, miniatură, nivelul Lt II 5; 11) fund de cană lucrată la roată, Gr. 22 pe fund; 12) buză de ulcior sau de unguentariu (?) lucrat la roată, nivelul Lt II 4; 13) Cupă lucrată la roată, Gr. 22 pe fund; 14) cană lucrată cu mâna, Gr. 29; 15) cană lucrată cu mâna, nivelul Lt II 2; 16) cană miniatură, lucrată cu mâna, passim; 17) ulcior lucrat la roată, Loc. 1.

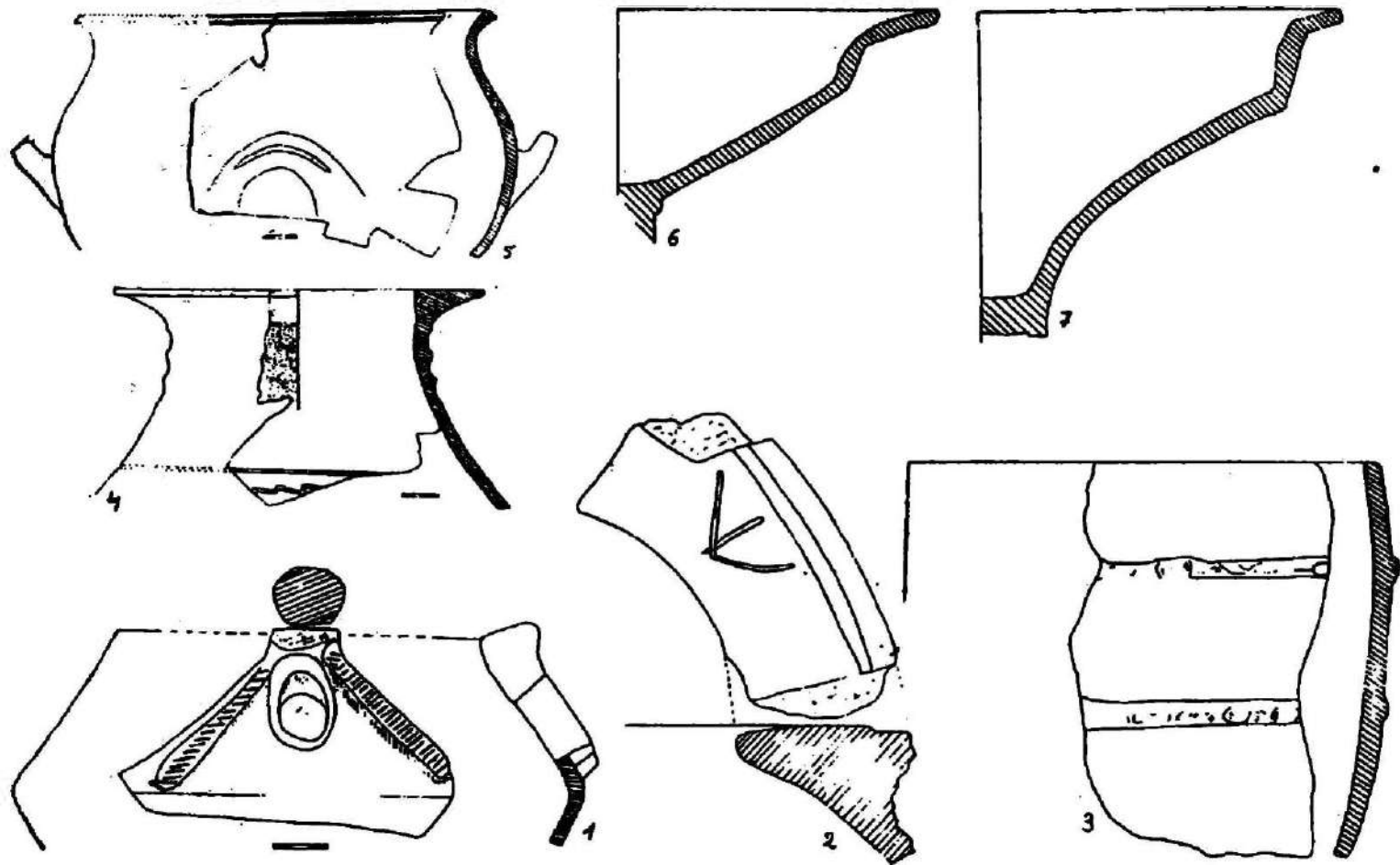

Plasa XXXIV. Ceramică hallstattiană (3) și geto-dacică (1-2, 4-7)

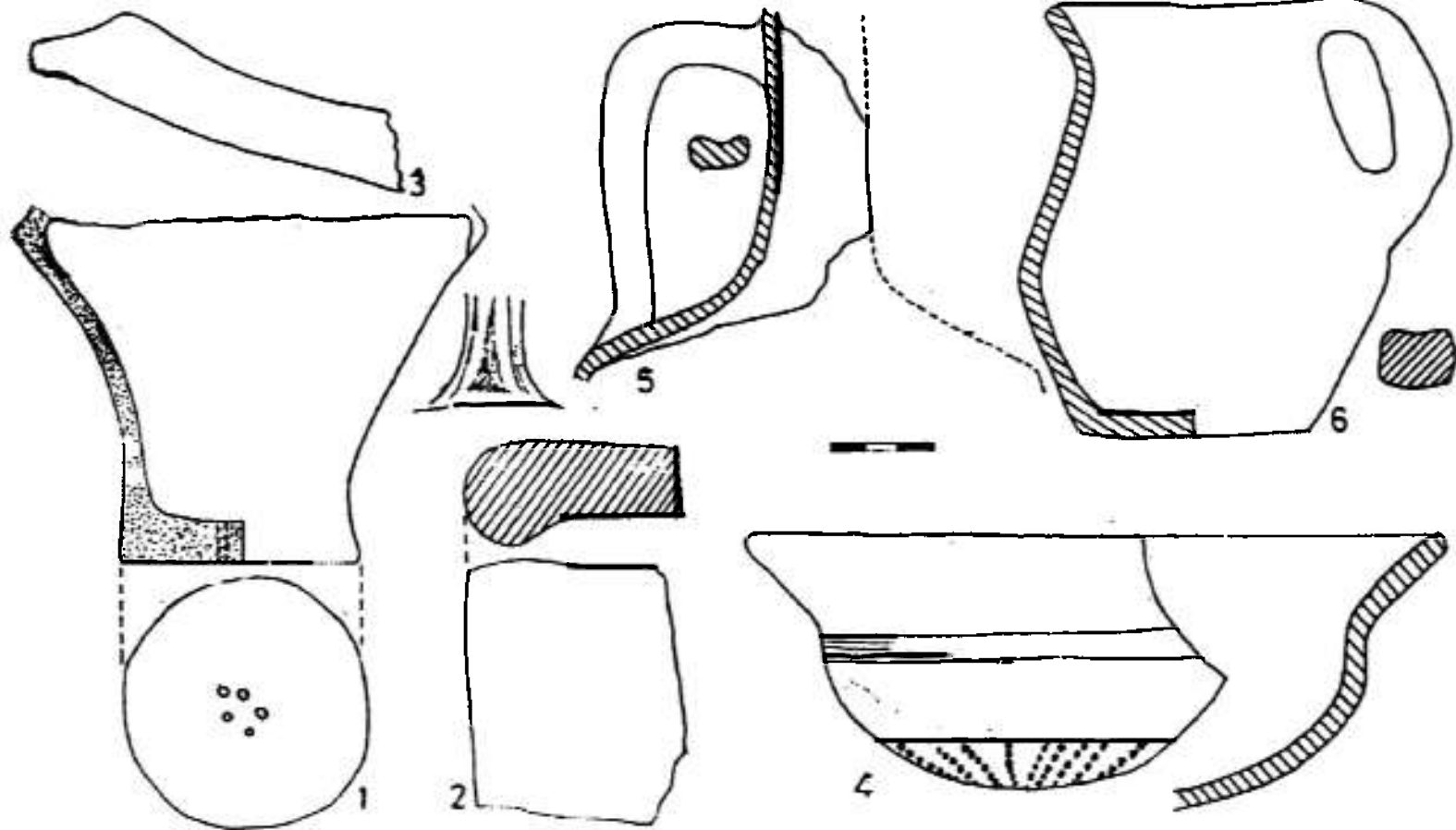

Planșa XXXV. Obiecte din lut șrs și vase ceramice: 1) cană strecurătoare lucrată cu mâna, nivelul Lt II 2; 2) fragmente de olane, nivelul Lt II 5 și passim; 4) strecurătoare lucrată la roată, Loc. 1; 5) ulcior lucrat la roată, nivelul Lt II 1; 6) cană lucrată cu mâna, nivelul Lt II 5.

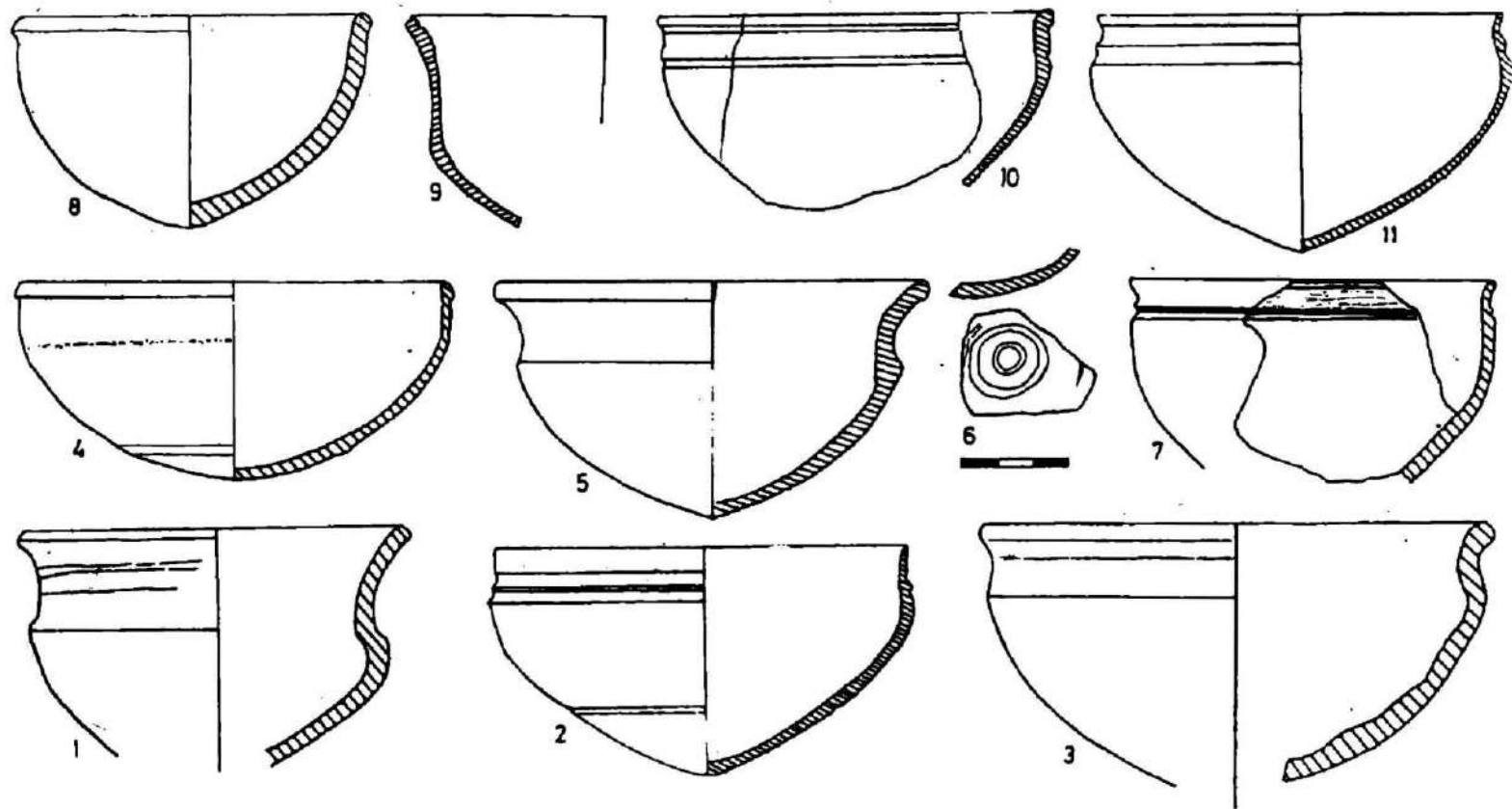

Plansa XXXVI. Cupe lucrate la roată: 1) Gr. 33; 2, 11) gr. Loc. 10; 3, 7) Loc. 10; 4, 5, 8) Gr. 9; 6) Loc. 9; 9-10) Loc. 1.



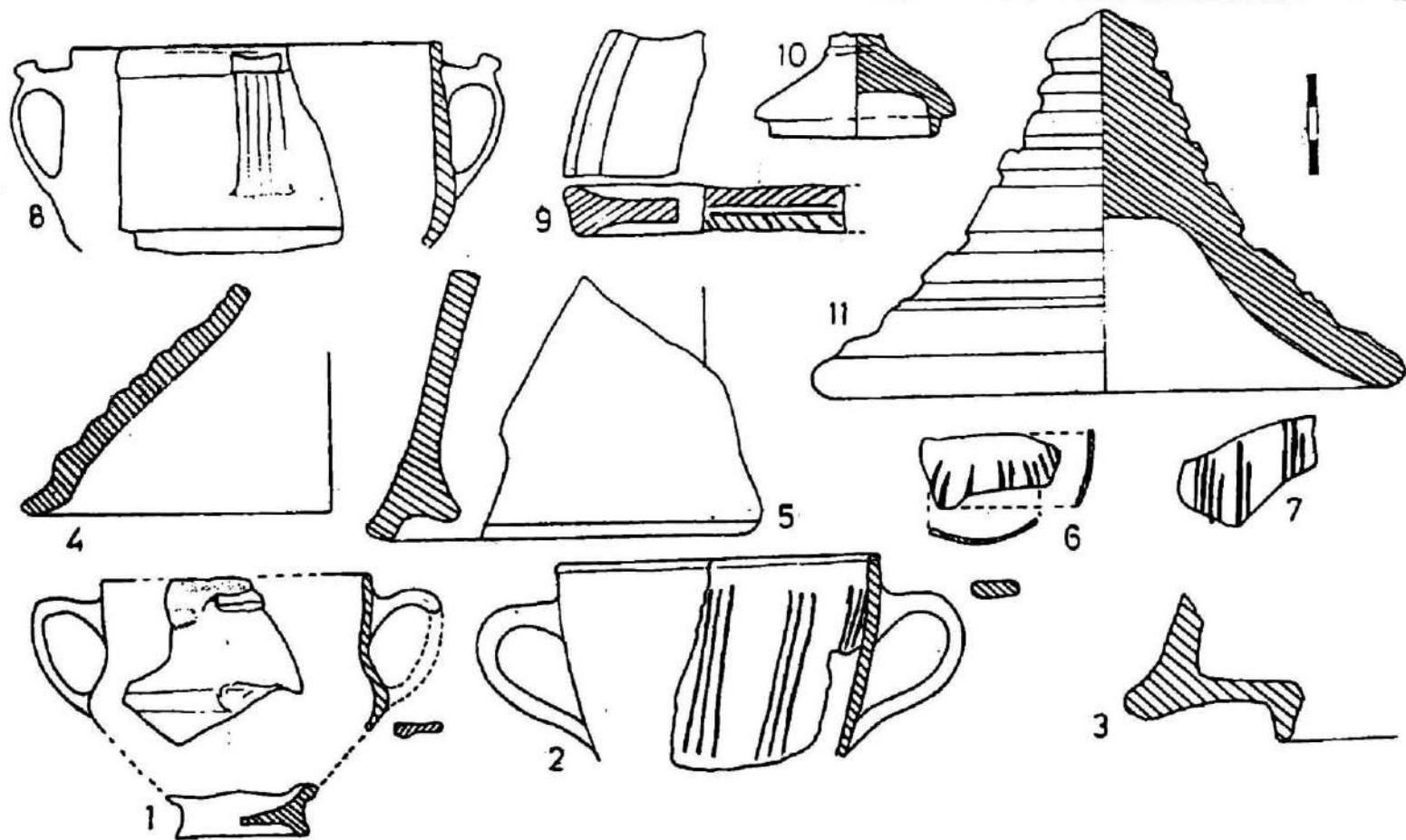

Plasa XXXVII. Ceramică: 1) cană de tip kantharos cu decor pictat, nivelul Lt II 3; 2) cană de tip kantharos cu decor lustruit, nivelul Lt II 5; 3-4) capace lucrate la roată, Loc. 1 și Gr. 32; 5) capac lucrat cu mâna, Gr. 27; 6-7) ceramică de import (?) cu decor pictat, nivelul Lt II 1; 8) cană de tip kantharos lucrată la roată, passim; 9) capac lucrat la roată, cu decor crestă, Loc. 1; 10) capac lucrat cu mâna, Loc. 9; 11) capac lucrat la roată, nivelul Lt II 4.

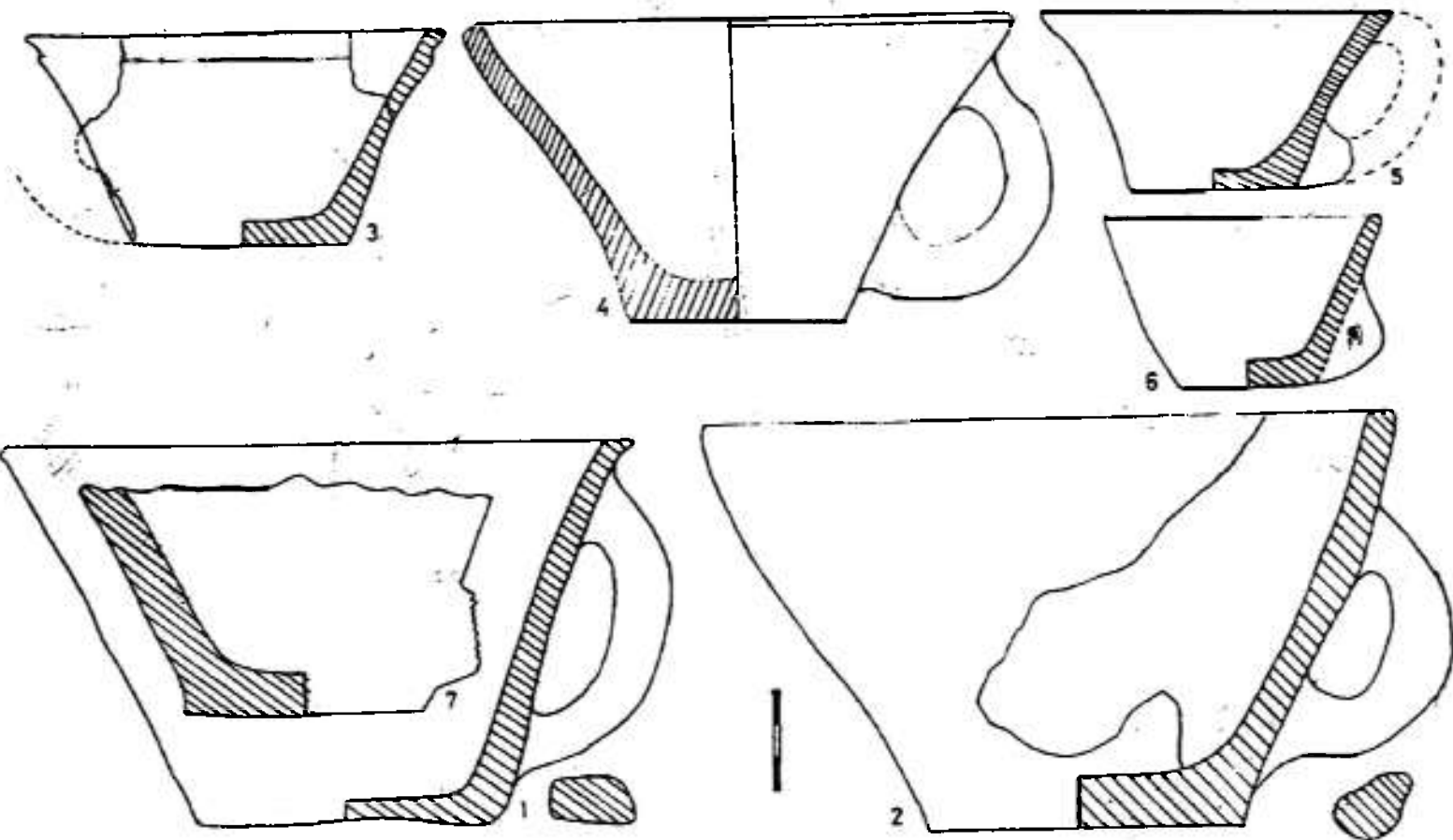

Plasa XXXVIII. Cătu: 1) Gr. 9; 2, 6) nivelul Lt II 4; 3, 5) Loc. 10; 4) nivelul Lt II 2; 7) Gr. 12.

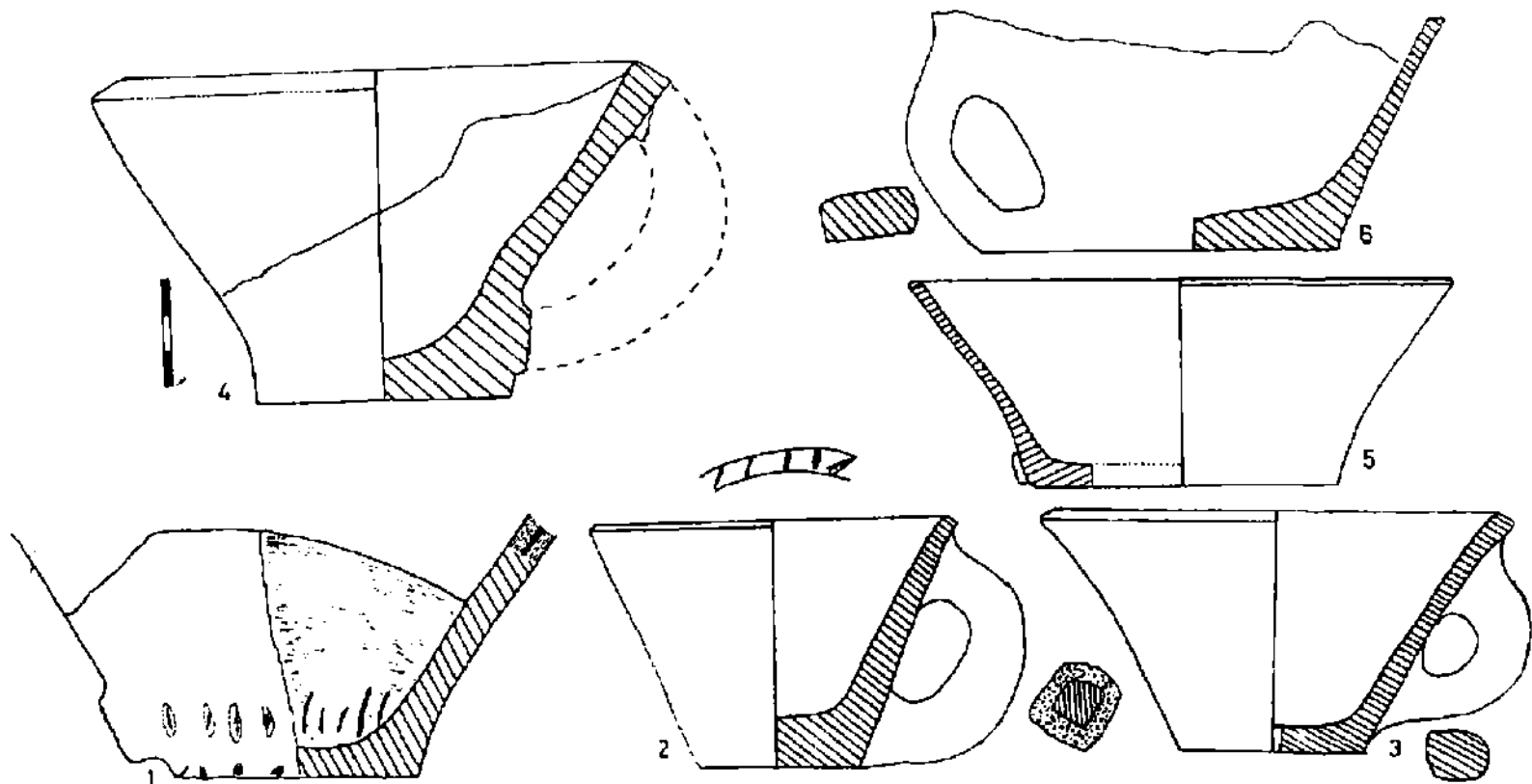

Planşa XXXIX. Căţui: 1) nivelul Lt II 4; 2-4) Loc 2; 5) Gr. 9; 6) Gr. 21.

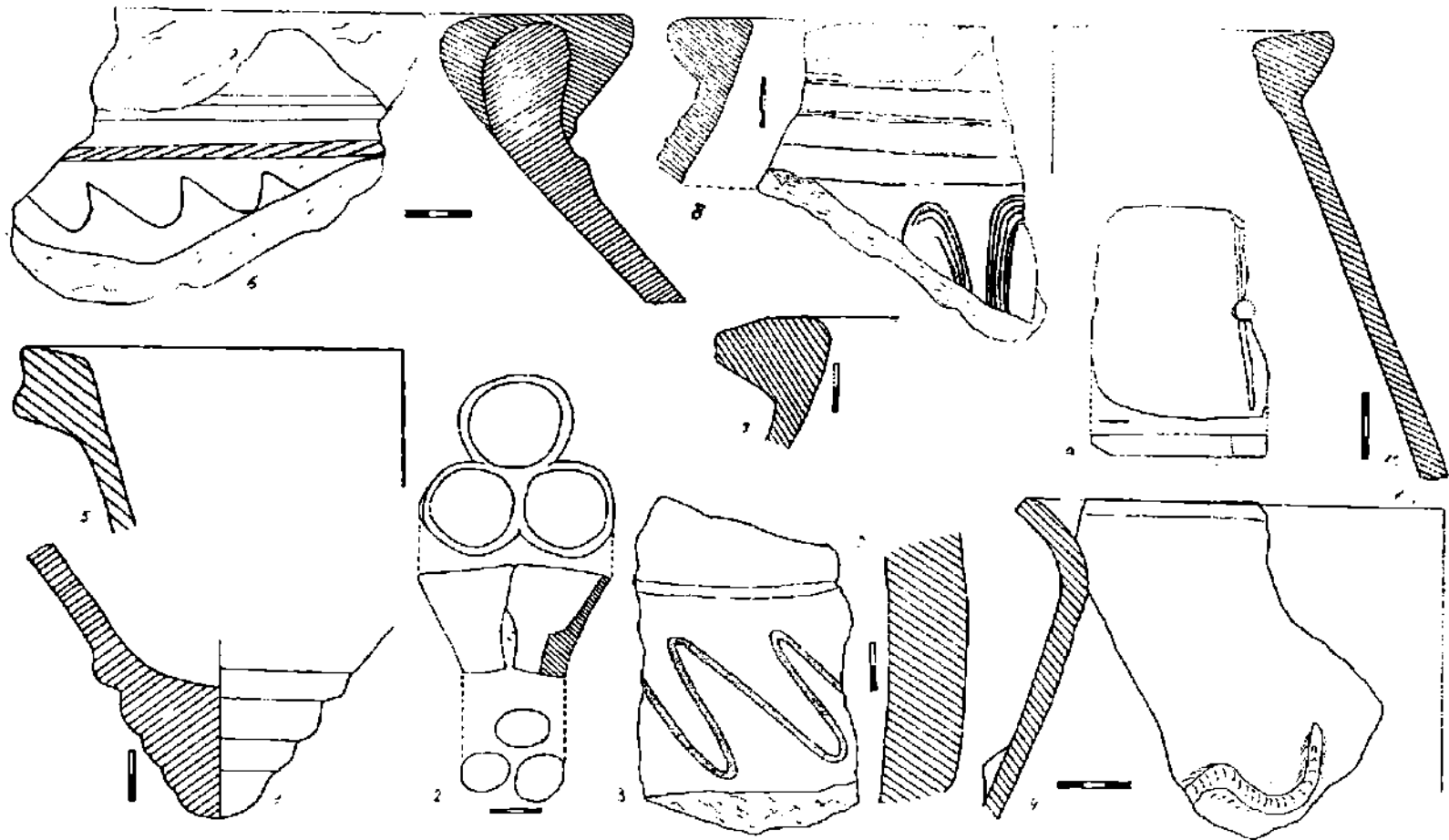

**Plasa XL. Chlupuri mari (1, 3, 6-8) și mici (10), vase de provizii lucrate la roată (5) sau cu mâna (4), kernos (2) și răsniță din piatră (9) descoperite în locuirea geto-dacică: 1) Gr. 9; 2) nivelul Lt II 1; 3) nivelul Lt. II 3; 4) nivelul Lt II 4; 5) Gr. 29; 6) passim; 7) Loc. 1; 8, 10) nivelul Lt II 5; 9) Loc. 10.**

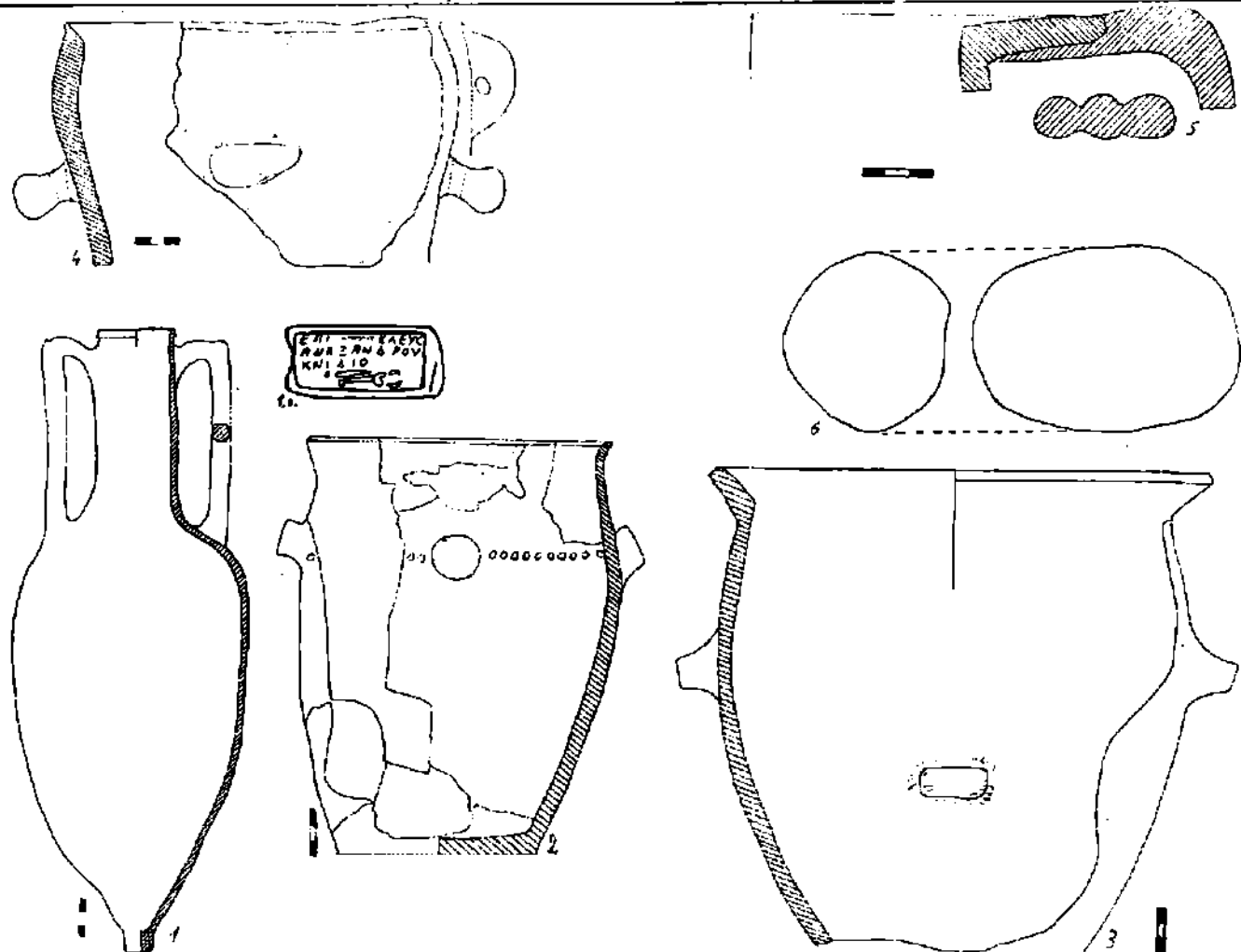

Plansa XII. Ceramică (1-50 și turtă din lut ars (6): 1) amforă cu torți stampilate, groapa din Loc. 10; 2) borcan 5, passim; 3) urnă, Gr. 2; 4) urnă, nivelul Lt II 4; 5) buză de cană lucrată la roată, nivelul Lt II 5; 6) turtă din lut ars, nivelul Lt II 5.

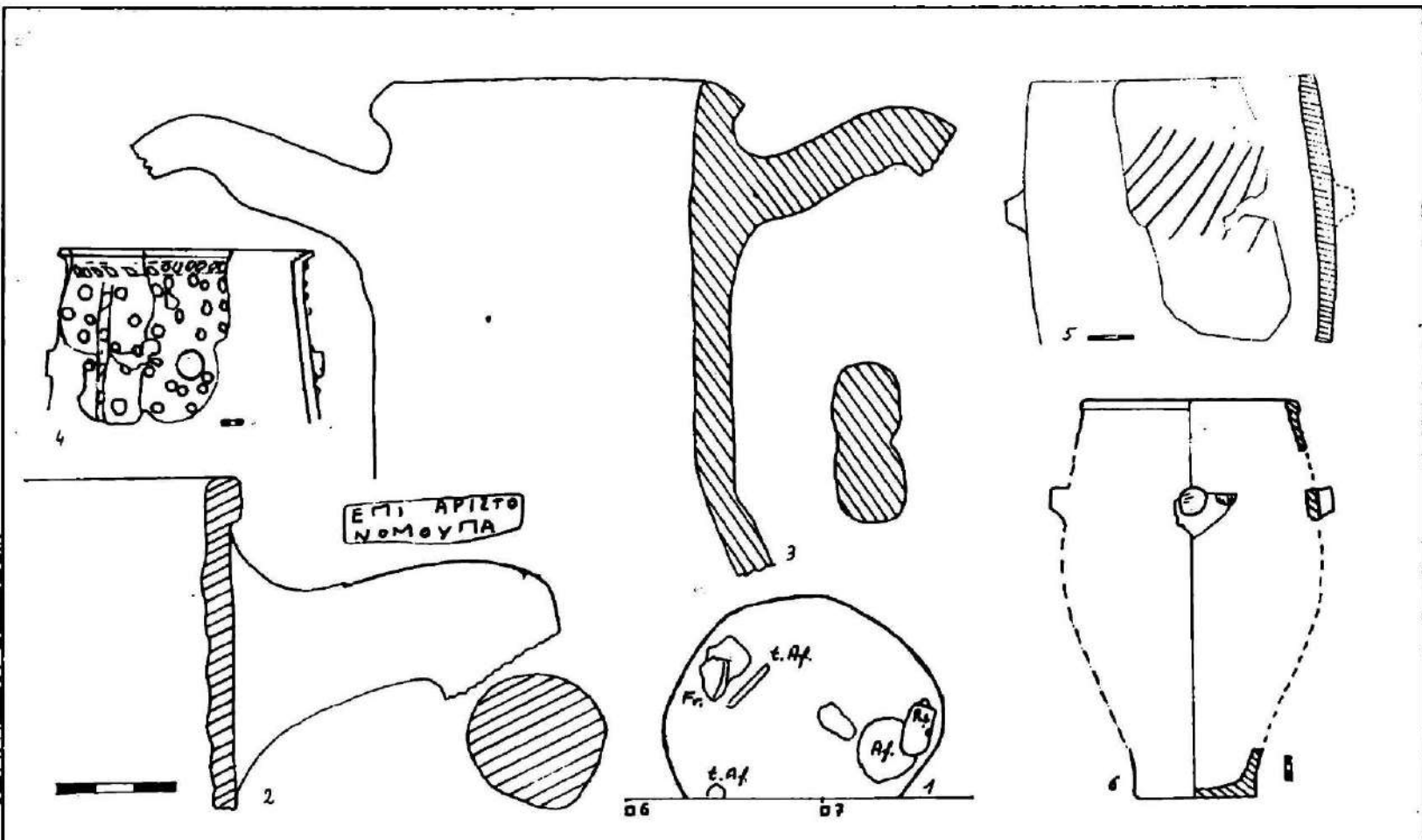

Planșa XLII. 1) Planul gropii din Loc. 10; 2) amforă ștampilată din gr. Loc. 10; 3) amforă, Gr. 12;  
4) Vas - borcan, passim; 5-6) vase, Loc. 1.



Plasa XLIII. Tipar (1) și boluri de tip delian (2-11): 1) Gr. 28; 2) Gr. 17; 3) Gr. 14; 4) Gr. 12; 5-8) Loc. 1; 9) Gr. 9; 10) Loc. 8; 11) Gr. 24.

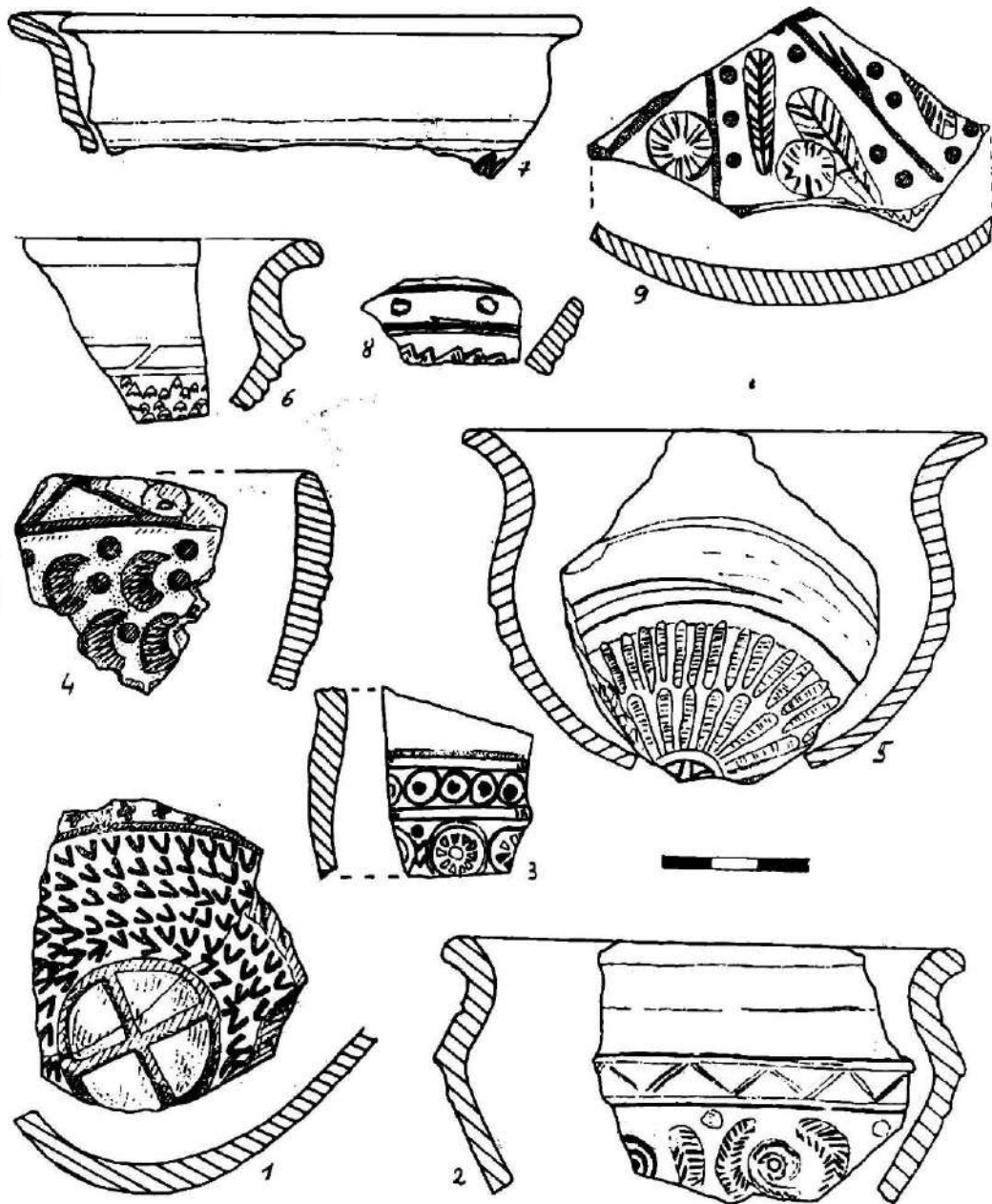

Planşa XLIV. Boluri de tip deltan: 1-4) nivelul Lt II 3; 5) Gr. 15; 6) nivelul Lt II 2; 7) nivelul Lt II 1; 8-9) Loc. 9.



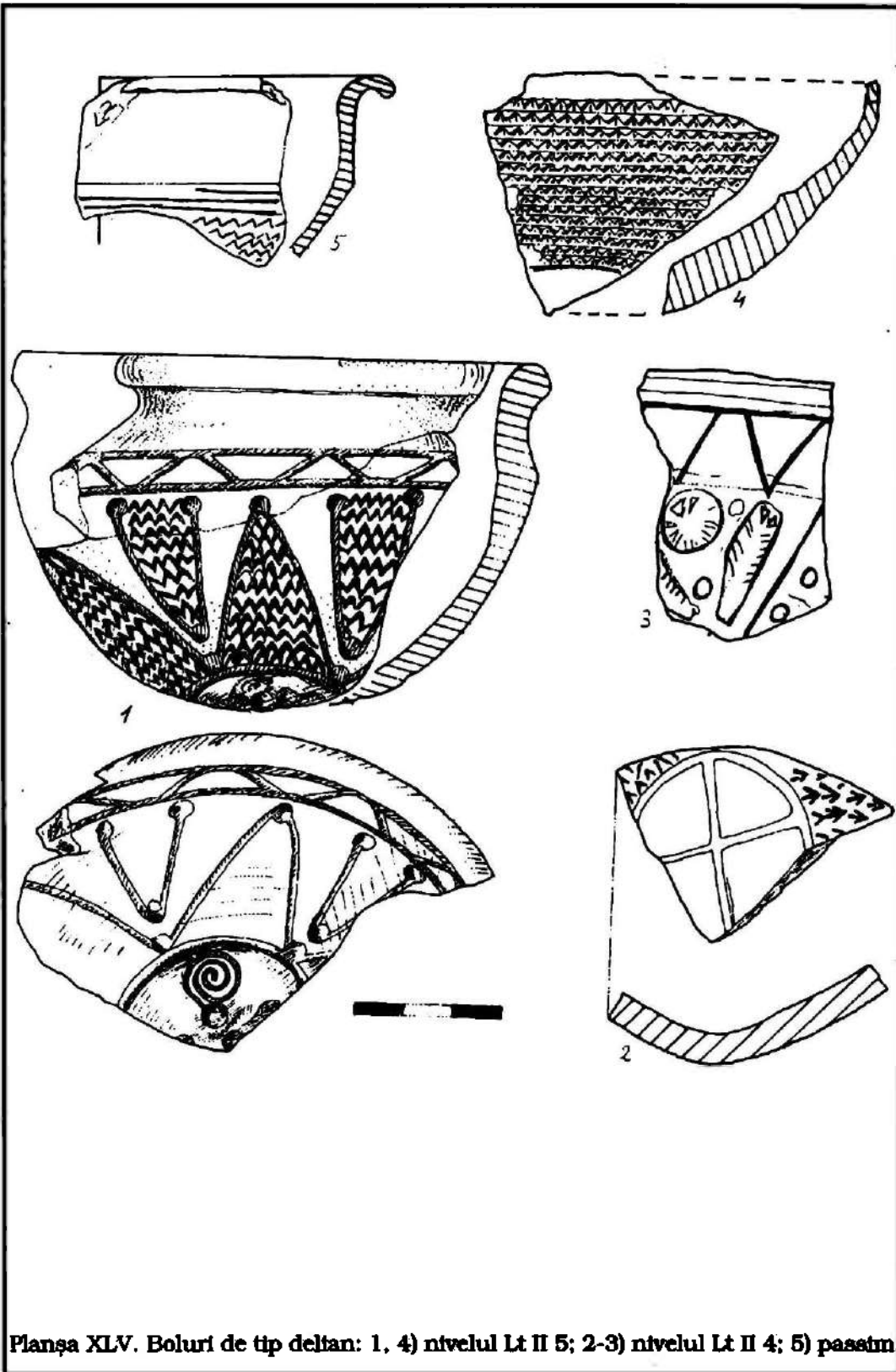

Planșa XLV. Boluri de tip deltan: 1, 4) nivelul Lt II 5; 2-3) nivelul Lt II 4; 5) pasatm.

TABEL 1 OBIECTE GETO - DACICE

Nr ori		II 1			II 2			II 2-3		II 3			II 3-1	II 4		II 3-5		II 5				PASSIM	TOTAL			
		L	Gr	Str	Loc	Gr	Str	Gr	Str	L	Gr	Str	Str	Gr	Str	Gr	Str	L	Gr	Str	Gr		Str	Complex	Str	Gen
		1	29		2	10	9			7	11	21			12	13			9	8	22		28			
1	Monetă											1	1												2	2
2	Inel argint											1													1	1
3	Verigă bronz																			1				1	1	2
4	Brățară bronz	1					1			1										1				3	1	4
5	Fibulă				2	1						1												1		1
6	Teacă bronz																							1	1	1
7	Sabie fier																						1		1	1
8	Placă centură																						1		1	1
9	Cataramă fier							1				1													2	2
10	Vârf săgeată																							1	2	2
11	Suport bronz																			1				1		1
12	Psolie fier																						1		1	1
13	Cuțit fier				1			1												1				1	3	1
14	Coșor fier				1			1		1														1	2	3
15	Foarfecă fier																							1	1	1
16	Topor fier																								1	1
17	Cuie fier				1																			1	1	2
18	Scoabă fier																							1	1	1
19	Cheie fier																						1		1	1
20	Bechiuț fier																							1	1	2
21	Tablă bronz	1					2	1							1									1	8	12
22	Tablă fier																			1					1	1
23	"fier"							1																2	3	3
24	Pendantiv																								1	1
25	Bară fier	1																						1	1	2
26	Bară bronz																							1	1	1
27a	Placă bronz																							1	1	1

(continuare)

Nr. crt		II 1			II 2			II 2-3		II 3			II 3-4	II 4		II 3-5		II 5				PASSIM	TOTAL							
		L	Gr	Str	Loc	Gr	Str	Gr	Str	L	Gr	Str	Str	Gr	Str	Gr	Str	L	Gr		Str		Complex	Str	Gen					
		1	29		2	10	9		32		7	14	21			12	13		27		9		8	22	28					
28	Mârgea sticlă	1														1								1				2	1	3
29	Ciob sticlă												1																1	1
30	Unealtă corn															1													1	1
31	Colț mistreț																												1	1
32	Cută							1								1												1	2	3
33	Răgnită	1			1																					2	2	2	4	
34	Figurină															2													2	2
35	Greutate						2														1							1	3	4
36	Fusaiole	1		1	1			1	2			1	2	2	1						1					1	1	10	14	24
37	Bondea	1					1						3													1	1	5	3	10
38	Disc lut																	1										1		1
39	Sferă lut																											1		1
40	Mârgea lut				1		1									1												2	1	3
41	Lustruitor							1					1			1												1	2	3
42	Olan																									1			2	2
43	Cărămidă																										1		2	2
44	Turtă																												2	2

TABELUL II CERAMICĂ GETO-DACICĂ

Nr crt	Forma tip	NIVEL II 1										NIVEL II 2						NIVEL II 2-3							
		Loc		Groapa					Total	Str	TOT	Loc		Groapa			Total	Str	TOT	Groapa				TOT	
		1	8	16	26	29	30	33				2	10	9	15	19				18	24	25	32		
1.0	Borcan I	23				9			32	19	81	26	80	23	1		133	43	176	1				7	8
1.1	Bc. 1	5							5	8	13	8	24	2	2		36	19	55	6				2	8
1.2	Bc. 2	8	1		1	8			18	28	16	20	15	10	3		78	21	99				1	2	3
1.3	Bc. 3	7				3			10	1	11	2	2	2			6	5	11	1				1	2
1.4	Bc. 4	2							2	3	5	9	4				13	7	20					2	2
1.5	Bc. 5	2							2	3	5	1	2	2	1		6	9	15	1				3	1
1.6	Bc. 6	2							2		2	1	1	1			3	1	4						
1.7	Bc. 2+3		1						1		1														
1.8	Bc. 2+4									1	1	1					1		1						
1.9	Bc. 2+5										1			1			2	1	3						
	TOTAL	49	2		1	20			72	96	168	69	158	40	11		278	106	383	9			1	17	27
2.1	Fruct. I	6				1	9		16	26	12	19	26	9	5	3	62	32	94				1	7	8
2.2	Fruct. II	7			1	2	13		23	17	40	25	12	7	4		48	22	70	1				12	13
2.2.1	Fruct. II pict.																								
2.2.2	Fruct. II d. iustr.					*			*		*														
	TOTAL	13			1	3	22		39	43	82	44	38	16	9	3	110	51	161	1			1	19	21
3.1	Cană I	6			1	1	2		10	12	21	10	8	9	3		30	9	39					5	5
3.2	Cană II	21					9		30	36	66	17	39	18	5		79	11	120	2				21	23
3.2.1	Cană pict.									*	*							*	*						
3.2.2	Cană d. l.						*		*	*															
	TOTAL	27				1	11		40	48	88	27	47	27	8		109	50	159	2				26	28
4.1	Castron I	5			1	1			10	9	19	6	9	8			23	8	31	1			1		2
4.2	Castron II	2				3			5	12	17	7	18	1	3		32	6	38	1				7	8
4.2.1	Castron pict.																								
	TOTAL	7			1	7			15	21	36	13	27	12	3		55	14	69	2			1	7	10
5.1	Vas Prov. I	2				2			1	12	16	3	8	6	1		18	5	23					3	3
5.2	Vas Prov. II	6				2			8	8	16	5	2	1			11	12	23					9	9
6.1	Vas Bitr. I	2			1	3			6	2	8	6	1	3	2		12	13	25	1				7	8
6.2	Vas Bitr. II													1			1		1						
7.1	Cupa I					1			1		1													1	1
7.2	Cupa II	5				1		1	10		10	2	7	7			16	3	19					1	1

(continuare)

Nr. crt	Forma tip	NIVEL II 1										NIVEL II 2						NIVEL II 2-3						
		Loc		Grupa					Tot	Str	TOT	Loc		Grupa			Tot	Str	TOT	Grupa				TOT
		1	8	16	26	29	30	33				2	10	9	15	19				18	24	25	32	
8.1	Bol "dolian"	5	1			1			7	2	9		1	1	1		3	2	5		1			1
8.2	Tipar bol																							
9	Cătuie I					7			7	6	13	8	5	6		19	8	27					1	1
10.1	Strec. I																	1	1					
10.2	Strec. II	5							5	2	7	1	3	1	1		6		6				1	1
11.1	Ulcior I	1							1		1							1	1					
11.2	Ulcior II	2							2	1	3	1					1		1					
12.1	Capac I													1			1		1					
12.2	Capac II	2							2	2	1							1	1				1	1
13	Strucb. I																							
11	Urni I					2			2	8	10	3	7	3	1		11	2	16				2	2
15	Chiup mic					2			2	3	5	2	1				3	5	8	1			1	2
16	Chiup mare	6		1		1			8	3	11	6	2	1			17	2	19				3	3
17.1	Crater I					1			1		1													
17.2	Crater II																							
18	Kernos									1	1													
19	Kanth II																							
20	Miniaturi					1			1	2	3	1					1	1	2				1	1
21	Import					1			1	1	5							1	1					
22.1	Amf. căr.	*			*	*			*	*	*	*	*	*	*	*	*	*	*				*	*
22.2	Amf. alb	*				*			*		*	*	*				*	*	*					
22.3	Amf. cen																							
22.4	Amf. loc																	*	*					
	Total num	132	3	1	5	59	33	1	231	261	198	191	307	137	38	3	675	281	956	16	1	3	103	123
	%	3.86	0.09	0.03	0.16	1.88	1.01	0.03	7.11	8.36	15.76	6.05	9.72	1.30	1.20	0.09	21.37	8.89	30.26	0.51	0.03	0.09	3.16	1.89
	I	77	2	1	1	11	11		139	177	316	131	221	93	21	3	175	188	663	12		3	50	65
	II	55	1		1	15	22	1	95	87	182	60	83	13	11		200	93	293	1	1		53	58

**TABELUL II CERAMICĂ GETO-DACICĂ**

(continuare)

Nr. crt	NIVEL II 3									NIVEL II 4				NIV II 3 - 5	NIVEL II 5					TOTAL										
	L	Groapa						To-tal	Str	TOT	Groapa				L	Groapa			To-tal	Str	TOT	PASS IM	Complex		Strat		General			
		7	1	2	14	17	21				12	13	27			9	22	28					31	Num	%	Num	%	Num	%	
1.0	7		2	2	29		10	73	115	18	10	28	23	51	1	15		7		22	76	98	21	267	8,45	290	9,18	557	17,63	
1.1	1			3	3		7	19	26	2		2	11	16	2			1		1	22	23	4	61	1,93	86	2,72	147	4,65	
1.2	2			2	19	1	24	33	57	5	2	7	10	17	3	10		1		11	27	38	12	111	4,56	131	4,15	275	8,70	
1.3					3		3	5	8		2	2	3	5	1	1		1		2	19	21	5	26	0,80	41	1,30	67	2,12	
1.4	1		1		4		6	7	13				3	3							12	12	2	23	0,73	34	1,08	57	1,80	
1.5	1			1	2		1	2	6	1		1	1	5							1	1	1	17	0,54	20	0,63	37	1,17	
1.6													2	2								1	1	1	5	0,16	5	0,16	10	0,32
1.7								1	1													1	1		1	0,03	2	0,06	3	0,09
1.8								1	1															1	0,03	2	0,06	3	0,09	
1.9																								2	0,06	1	0,03	3	0,09	
Total	12		3		60	1	81	113	227	26	11	40	59	99	10	26		9		36	159	193	19	547	17,31	612	19,37	1159	36,69	
2.1	7		1	1	11	2	22	51	73	7	1	8	16	21	5		1			6	26	32	18	122	3,86	169	5,35	291	9,21	
2.2	2			1	3		13	10	53	3	2	5	33	38	8	3	2			13	50	63	19	115	3,61	181	5,73	296	9,37	
2.2.1								*	*						**					*	*	*		*		*		*		*
2.2.2								**	*				**	*									*		*		*		*	
Total	9		1	5	15	5	35	91	126	10	3	13	19	62		13	3	3		19	76	95	37	237	7,50	350	11,08	587	18,58	
3.1	1			1	1	2	5	13	18	2		2	3	5	2	5				5	18	23	11	59	1,86	66	2,09	125	3,96	
3.2	1		5	1	6	2	18	11	59	10	5	15	25	10	10	3	2	1		16	57	73	30	180	5,70	230	7,28	111	13,01	
3.2.1								*	*	***		*	**	*							*	*	*		*		*		*	
3.2.2																					*	*		*		*		*		*
Total	5		5	2	7	1	23	51	77	12	5	17	28	15	2	15	3	2	1	21	75	96	11	210	7,60	296	9,37	536	16,97	
4.1					2		2	9	11	1		1	3	6	1	2				2	3	5	1	11	1,30	38	1,20	79	2,50	
4.2	3				6		9	23	32	2		2	11	13		2				2	26	28		58	1,81	78	2,47	136	4,30	
4.2.1								*	*																*		*		*	
Total	3				8		11	32	43	3		3	16	19	1	1				1	29	33	1	99	3,14	116	3,67	215	6,80	
5.1	1		1		2		1	11	18	3		3	6	9	1	1	1			2	14	16	12	35	1,11	63	2,00	98	3,10	
5.2			1	1		1	3	8	11	2		3	9	12			2			3	17	20	7	37	1,17	61	1,93	98	3,10	
6.1	2						2	9	11	1		5	10	15				1		1	6	7	2	34	1,08	42	1,33	76	2,40	
6.2																								1	0,03			1	0,03	
7.1								1	1														2	0,06	2	0,06	4	0,13		
7.2	1				1		2	7	9	1		1	2	3	1	1	1				5	9	11		36	1,11	21	0,66	57	1,80
8.1				1	1		2	5	7	1		1	2	3		3					3	3	6	1	17	0,51	15	0,17	32	1,01
8.2																					1	1	2		1	0,03	1	0,03	2	0,06

**TABELUL II CERAMICĂ GETO - DACICĂ**

(continuare)

Nr. crt	NIVEL II 3									NIVEL II 4				NIV II 3 - 5	NIVEL II 5						TOTAL								
	L	Groapa						To-tal	Str	TOT	Groapa		To-tal		Str	TOT	PASS IM	Complex		Strat		General							
		7	1	2	14	17	21				12	13						27	9	22	28	31	Num	%	Num	%	Num	%	
9					2	1	3	3	6	1	1	2	6	8					2	2	1	35	1.11	23	0.88	61	2.00		
10.1													1	1							2			1	0.13	1	0.13		
10.2					3		3	1	7	2	1	3	3	6		1		1	1	5	19	0.60	13	0.11	32	1.01			
11.1																					1	0.03	1	0.03	2	0.06			
11.2			1				1		1				2	2							2	1	0.13	5	0.16	9	0.29		
12.1			1				1		1						1						2	3	0.09	3	0.09	6	0.19		
12.2	1						1	1	2				1	1							1	5	0.16	6	0.19	11	0.35		
13															1						1	1	0.03		0.50	1	0.03		
14				1	1		3		4				1	1		2	1				2	22	0.70	16	0.70	38	1.20		
15													2	2								7	0.22	17	0.51	21	0.76		
16	3				1		4	10	14	1		1	7	8		1		2	15	17	3	35	1.11	15	1.12	30	2.53		
17.1																					1	0.03				1	0.03		
17.2																					1	1			1	0.03	1	0.03	
18																								1	0.03	1	0.03		
19								1	1												1	1	1		1	0.09	3	0.09	
20						1	1	1	2				1	1								5	0.16	6	0.19	11	0.35		
21																						1	0.03	5	0.16	6	0.19		
22.1	*						*	*	*	*		*	*	*	*	*	*	*	*	*	*	*	*	*	*	*	*		
22.2																						*	*	*	*	*	*		
22.3										*	*	*	*	*	*	*	*	*	*	*	*	*	*	*	*	*	*		
22.4																								*	*	*	*		
Total cum	37		13	17	101	13	181	387	568	66	26	92	205	297	16	73	10	18	3	101	122	526	175	1125	15.11	1731	51.89	3159	100
%	1.17		0.41	0.51	3.20	0.41	5.73	12.25	17.98	2.09	0.82	2.91	6.19	9.40	0.51	2.31	0.32	0.57	0.09	1.20	13.36	16.65	5.51						
I	26		6	10	80	7	129	257	386	15	17	62	115	177	15	44	2	11	2	50	216	305	117	913		1100		2013	61.67
II	11		7	7	21	6	51	130	182	21	9	30	90	120	1	29	8	7	1	15	176	221	58	482		631		1116	35.33